



Sammel-Systeme

Münzen | Medaillen | Banknoten | Zubehör | Prüfgeräte | Lupen



Präsentieren | Sammeln | Ordnen

Liebe Kundin, lieber Kunde,

die Firma SAFE, Schwäbische Albumfabrik, wurde 1953 von Friedrich Schneider gegründet.

Gefertigt wurden zunächst Alben und Sammel-systeme für die klassischen Sammelgebiete Münzen, Briefmarken, und Postkarten. Auch heute noch ist die Fertigung an den deutschen Standorten Bempflingen / Reutlingen eine wesentliche Qualitätsgarantie. Ständige Weiterentwicklungen bieten dem Kunden die maßgeschneiderte Lösung für sein Sammel-Hobby.

Das Angebot wurde in jüngerer Zeit zunehmend ausgeweitet: So bietet SAFE heute Aufbewahrungssysteme für „fast alles was gesammelt wird“.

Bei SAFE finden Sie auch ausgefallene Produkte rund ums Sammeln und Bewahren von Miniaturen, Mineralien, Modellen usw.: Vitrinen, Sammelboxen, Kleinmöbel usw. bringen Ordnung in die schönen Dinge und präsentieren diese geschmackvoll.

Abgerundet wird das Programm durch Ordnungssysteme für Dokumente, Akten, CDs, DVDs, Zeitschriften usw. für eine private oder gewerbliche Anwendung. Im Vordergrund stehen immer maßgeschneiderte, qualitativ hochwertige Präsentations- und Aufbewahrungslösungen, sorgfältig gefertigt unter Verwendung erstklassiger Materialien.

Zudem bietet SAFE ein selbst entwickeltes, weltweit einmaliges Prüfgeräte-Programm.

Aber auch nach dem Kauf sind wir für Sie da: Neben den Garantieleistungen steht unsere Kundendienst-Abteilung mit Rat und Tat bei Bedarf zur Verfügung für eine lange Freude mit Ihren SAFE-Produkten.

Herzlichst Ihre
SAFE- Schwäbische Albumfabrik



Für Deutschland und Österreich:



Schwäbische Albumfabrik GmbH & Co.KG
Ermsstr. 60, D-72658 Bempflingen,
Tel. 0049 7123 / 93 92-0, Fax: 0049 7123 / 93 92-20
www.safe-album.de, email: info@safe-album.de

Auslandsvertretungen

Australia: Victoria Stamp Traders, VST Australia Pty Limited, E-mail: sales@vst.com.au
Belgique/Belgie: NV Dezittere D.Z.T, E-mail: dzt@dezittere.be, www.dezittere-philac.be
Eesti / Letland / Litauen: Viik Varustus, OÜ Männi talu, Rõhu küla, E-mail: info@safe-album.ee, www.safe-album.ee
France: Editions Image Document, E-mail: info@image-document.fr, www.image-document.com,
Greek: C. Tarassouleas & Co., E-mail: c_tarassouleas@yahoo.com
Great Britain: SAFE Albums (U.K.) Ltd., E-mail: info@safalbums.co.uk, www.safalbums.co.uk
Italia: Michael Steiner, E-mail: info@postcard-shop.com, www.safe-italia.com
Kroatien: Crescat d.o.o., Mail: info@crescat.hr, www.crescat.hr
Luxembourg: SAFE Schwäbische Albumfabrik GmbH & Co. KG, E-mail: info@safe-album.lu, www.safe-album.lu
Niederland: SAFE Nederland by Europost Breda, www.safe-nederland.nl
Norge: Samlerbua SAFE AS, post@samlerbua.no, www.safalbum.no
Österreich: SAFE Österreich Sammel-Systeme GmbH, E-mail: office@safe-album.at, www.safe-album.at
Polen: Polskie Biuro Numizmatyczne Sp. z o.o., E-mail: info@biuronumizmatyczne.pl, www.biuronumizmatyczne.pl
Portugal: PAULO ESTEVES LDA, E-mail: info@pe-portugal.eu, www.pe-portugal.eu
Romania: Safe Albums (RO) SRL, e-mail: info@safalbums.ro, www.safalbums.ro
Schweiz: SAFE Schwäbische Albumfabrik GmbH & Co. KG, E-mail: info@safe-album.ch, www.safe-album.ch
Slovenien: ZBIRALEC, Robert Rozman, Mail: rozman_robert@amis.net
Sverige: SVENSKA-SAFE-Album, E-mail: mail@safalbum.se, www.safalbum.se
Tschechien: NUMISMATIKA-OSTRAVA, Vladimír Kejla, Mail: info@numismatika-ostrava.cz, www.numismatika-ostrava.cz
Espana: Dafyn S.A., E-mail: info@dafyn.com, Web: www.dafyn.com
Ukraine: FS Dealer Odessa, E-Mail: philately-ukraine@ukr.net, Web: <http://www.safe-album.biz.ua>
U.S.A.: SAFE Publications, E-mail: sales@safepub.com, Web: www.safepub.com

2€ Münzen	S. 9, 20, 21, 23, 35, 41, 47, 54
20€ Münzen	S. 42, 37, 20
50€-Schatulle/ 100€-Schatulle	S.53
10€ Münzen	S. 42, 37, 21
10€ Münzen «Im Dienst der Gesellschaft, Luft bewegt»	S. 4, 5
5 Euro Münzen «Insektenwelt»	S. 3
€-Sätze	S. 8, 34, 20, 40
€-Jahrgangsalben	S. 34
2€-Bundesländer	S. 35, 41
5 DM/10 DM	S. 38
Goldbarren / Goldcards NEU	S.12
0-Euro Banknoten-Alben	S. 58
Alben	S. 3-11, 34-57
Artline Münzalben	S. 13
Banknoten-Alben	S. 55, 56, 57
Beba Maxi	S. 28-31
Beba Koffer & Beba Safe	S. 31
Beba Mini	S. 31
Boxen für Münzen	S. 24, 25, 27, 29, 31
Compact Alben u. Compact A4	S. 10, 11, 46
Coin Alben	S. 13
Coin-Cards	S. 25, 27, 46, 49
Designo Album	S. 47
Eindruck Alben	S. 42, 43
Hüllen für Banknoten	S. 56
Etuis	S. 52, 53
Kassetten	S. 23-25
Kapseln / Dosen	S. 54
Koffer	S. 48, 49, 50
Lupen/ Mikroskope	S. 62, 63
Münzalben / Münzblätter	S. 3-11, 34-57
Münzkoffer / Alu-Koffer	S. 16-21
Münzkassetten	S. 23-25
Münz-Tableaus	S. 24-27
Münzen Universal	S. 6, 10, 11, 13, 19, 36
Münz-Vitrinen	S. 23
Münzen-SAFE Stapel und Möbelement	S. 22
Münzrähmchen	S. 48-49
Münzen-Sets	S. 50-51
Münztaschen/Hüllen	S. 39
NOVA deLuxe	S. 24-25
NOVA Exquisite	S. 26
NOVA Stapелеlement	S. 27
Pins und Orden	S. 58
Pinzetten	S. 61
Premium Album für 5 Euro	S. 3, 5
Premium Goldbarren	S. 12
Premium Münzalben / Jahrgangsalben	S. 34-38
Premium Maxi	S. 37
Münz-Pflege	S. 60
Prüfgeräte/Lupen	S. 62, 63
Rähmchen	S. 48-49
Reinigungsbäder	S. 60
Sammelvitri-nen aus Aluminium	S. 15
Schallplatten	S. 64
Schweberahmen	S. 59
Schubladen Schatulle	S. 32
Schubladen Stapелеlement	S. 33
Slabs	S.45
Square Münzkapseln	S. 6-7
Taschenalben	S. 46, 56
TopSet Alben	S. 42, 43
Tresore	S. 14
Vitrinen und Kassetten	S. 23
Ultraschallreiniger	S. 60
Waagen	S. 61

Premium-Münzalbum „5€ - Wunderwelt Insekten“

Das erste Album für alle 5€-Münzen „Wunderwelt Insekten“ (2022-2024)

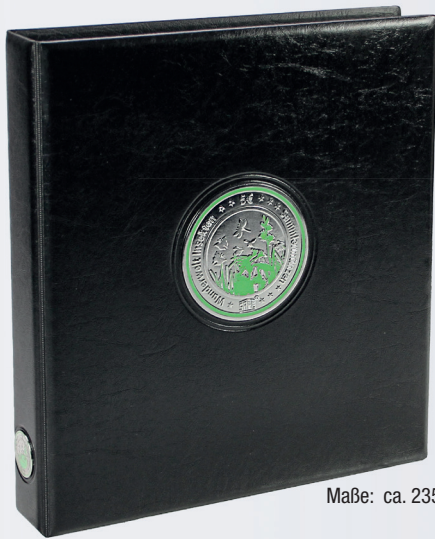

Maße: ca. 235 x 265 x 45 mm

Album mit geprägten Metallplaketten „Wunderwelt Insekten“ auf Cover und Rücken. Das Album Nr. 7367 enthält 3 Münzblätter für jeweils 3 Münzen der 9er-Serie „Wunderwelt Insekten“ und ist somit für die komplette Serie ausgestattet. Jedes Blatt mit Einschubstreifen für die Münzen und einem informativen, attraktiven Informationsblatt mit Erläuterungen für das jeweilige Insekt. Sie erhalten so die komplette, abgeschlossene Sammlung der 5€-Münzen „Insekten“ in einem Album mit allen wichtigen Informationen.

Informationen zur Serie „Wunderwelt Insekten“:

Die erste Münze „Insektenreich“ bildet den Auftakt einer Serie „Wunderwelt Insekten“, in der im Zeitraum 2022 - 2024 insgesamt neun Münzen mit teilkolorierten Motiven erscheinen werden. Die Serie stellt, auch vor dem Hintergrund aktueller Entwicklungen (Insektensterben), eine besondere Tiergruppe in den Fokus, die einen bedeutsamen Teil unseres Naturerbes ausmacht.

Nr. 7367	Premium Album 5€ „Wunderwelt Insekten“	€ 36.95
Nr. 7373	Schutzkassette schwarz	€ 19.95
Nr. 7367-0	Ringbinder ohne Inhalt	€ 24.95



Nr. 7367-1

Nr. 7367-2

Nr. 7367-3

Die Blätter „5-Euro Insekten“ sind auch einzeln erhältlich:

Nr. 7367-1	€ 4.95
Nr. 7367-2	€ 4.95
Nr. 7367-3	€ 4.95

Neu!



Münzen-Tube bis Ø 27,5 mm

Röhrchen für Münzen bis Ø 27,5 mm. Innen rund, außen quadratisch - zum Stapeln. Für bis zu 40 Stück 5€-Münzen „Planet Erde“, „Insekten“.

Höhe 105 mm. Mit Druckverschluss.

Nr. 307 € 4.95

Neu!



Koffer für 5€-Münzen „Wunderwelt Insekten“

Nr. 303 für 210 St. 5€ Münzen **€ 36.50**
enthält 6 Tableaus Nr. 6328 SP (siehe S. 7)

Nr. 304 für 180 St. 5€ in Kapseln **€ 36.50**
enthält 6 Tableaus Nr. 6342 SP (siehe S. 7)

Münz-Schubladenelement „NOVA“

- leicht, handlich und kompakt
- runde und rechteckige Fächer
- platz- und raumsparend
- Tresor tauglich, stapelbar
- jedes Element auch für Münzen in Dosen geeignet

Außen-Abmessungen: 250 x 195 x 17 mm

Nr. 6342 € 17.95
für 30 St. 5€ Münzen in Kapseln

Nr. 6328 € 17.95
für 35 St. 5€ Münzen



Münzsetui

Dunkelblau. Mit Hartschaumeinlage zum Eindrücken der Münze. (Auch in Kapseln). Außen: 75 x 75 x 25 mm

Nr. 7915 € 7.50



Münzkapseln

Innendurchmesser 27,5 mm

Nr. 6727-5	5er Pack	€ 2.35
Nr. 6727-5 XL	25er Pack	€ 9.75



Premium-Münzalbum 10€ - „Im Dienst der Gesellschaft“

Das erste Album für alle 10€-Münzen der Serie „Im Dienst der Gesellschaft“ von (2022-2026)

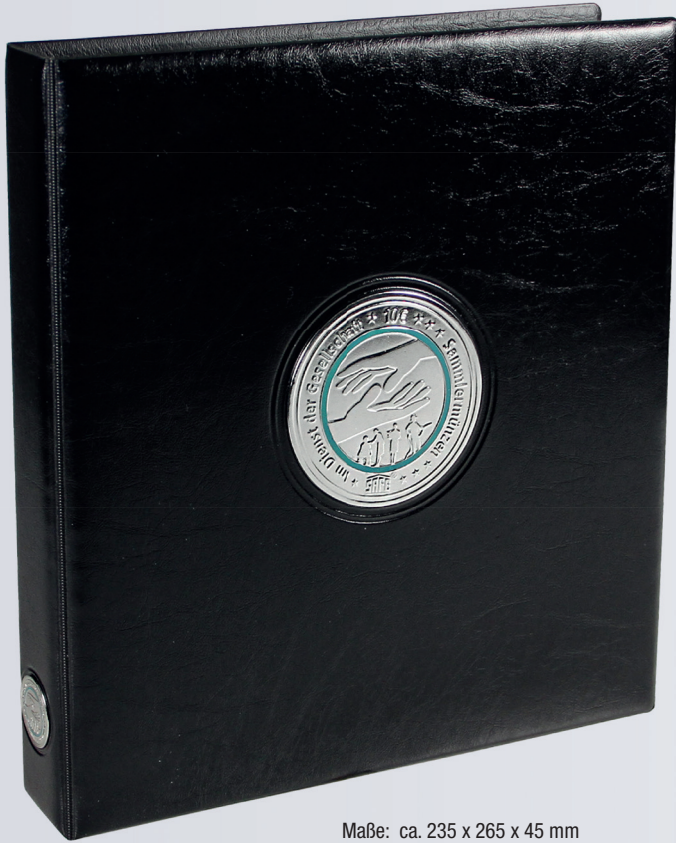

Maße: ca. 235 x 265 x 45 mm

Album mit geprägten Metallplaketten „Im Dienst der Gesellschaft“ auf Cover und Rücken. Für jedes Motiv erscheint ein Münzblatt mit Einschubstreifen für die Münzen aller 5 Prägestalten, sowie einem informativen, attraktiv gestalteten Informationsblatt. Das Album enthält die Blätter der beiden ersten Ausgaben „Pflege“ und „Feuerwehr“. Die Blattserie wird nach Erscheinen der weiteren Ausgaben ergänzt. Sie erhalten so die komplette, abgeschlossene Sammlung der 10€-Münzen in einem Album mit allen wichtigen Informationen.

- Nr. 7377** Premium Album 10€ „Pflege“ € 36.95
- Nr. 7373** Schutzkassette schwarz € 19.95
- Nr. 7377-0** Ringbinder ohne Inhalt € 24.95

Nachtragsblätter € 4.95/Blatt
(Blattserie wird fortgesetzt):

- Nr. 7377-1** 2022 Pflege (im Album Nr. 7377 enthalten)
- Nr. 7377-2** 2023 Feuerwehr (im Album Nr. 7377 enthalten)
- Nr. 7377-3** 2024 Polizei (im Album Nr. 7377 enthalten)

Informationen zur Serie „Im Dienst der Gesellschaft“:

Die 10-Euro-Gedenkmünzen „Pflege“ sind aus zwei verschiedenen Kupfer-Nickel-Legierungen geprägt und haben einen türkisfarbigen Polymerring. Das Gewicht der Sonderprägungen betragen 9,8 g und sie haben einen Durchmesser von 28,75 mm.

Die Bildseite der ersten Münze zeigt als Motiv die Hand eines Schutzbedürftigen, die von zwei Händen gehalten wird. Insgesamt erscheinen 5 verschiedene Motive bis 2026 jeweils aller 5 Prägestalten.

Runde Kapseln für 10€ finden Sie auf S.54 (Nr. 6729), quadratische Kapseln auf Seite 6 (Nr. 3129). Passende Etuis für 10€ siehe S. 52-53 (Nr. 7934)



Nr. 7377-1 Pflege



Nr. 7377-2 Feuerwehr



Nr. 7377-3 Polizei



Nr. 7373
Schutzkassette schwarz



Münzkapseln

Innendurchmesser 29 mm

Nr. 6729 5er Pack
€ 2.35

Nr. 6729 XL 25er Pack
€ 9.75

Hartschalen-Etui

Dunkelblau, mit passender Einlage dunkelblau beflockt. Außen: 65 x 70 x 12 mm

Nr. 7934 € 7.50 für 10€ ohne Kapsel, 28,75 mm

Nr. 7960 € 7.50 für 10€ in Kapsel, 35 mm



Koffer für 10€-Münzen „Im Dienst der Gesellschaft“

Nr. 305 für 210 St. Münzen € 36.50 (enthält 6 Tableaus Nr. 6329 SP)

Nr. 306 für 120 St. Münzen in Kapseln € 36.50 (enthält 6 Tableaus Nr. 6337 SP)



Neu!

SAFE Premium

Premium-Album Leder

Wertvolles Echtleder-Album, hergestellt in traditioneller Buchbinder-Handarbeit.

Das schwarze, erstklassige Leder ist durchgefärbt und mit einer repräsentativen Goldprägung versehen. Mit 4-Ring-Mechanik, Lochabstand 45 – 65 – 45 mm, passend für alle Premium-Münzblätter.

Das Album wird ohne Inhalt geliefert – wählen Sie bitte aus dem umfangreichen Blattangebot auf Seite 36. Albumformat ca. 240 x 270 x 50 mm.

Das hochwertige Album für Ihre schönsten Stücke.

Nr. 1502 Premium-Leder-Album (ohne Inhalt) € 49,95

Nr. 1501 Leder-Kassette, schwarz, Buchbinder-Handarbeit € 39,95

Alle Premium Blätter, siehe Seite 36, passen in das Album.



Premium Album „5€ - Planet Erde“



Album mit geprägten Metallplaketten „Planet Erde“ auf Cover und Rücken. Mit 6 Münzblättern und Einschubstreifen für die komplette Serie aller 5€ Münzen von 2016 bis 2021! Ihre komplette Sammlung in einem Album. Mit 6 farbigen Vordruckblättern und 6 Erläuterungstafeln mit allen wichtigen Informationen.

Nr. 7360 Premium Album 5€ inkl. 6 Blätter € 44,95

Nr. 7373 Schutzkassette schwarz € 19,95

Nr. 7360-0 Premium Ringbinder 5€ ohne Inhalt € 24,95

Nr. 7360-1 bis 6: Einzelblätter aus diesem Album € 4,95/St.

Premium Album „10€ - Luft bewegt“



Album mit geprägten Metallplaketten „Luft bewegt“ auf Cover und Rücken. Mit 3 Münzblättern und 3 Einschubstreifen für die komplette Serie aller 10 €-Münzen von 2019 bis 2021! Ihre komplette Sammlung in einem Album.

Mit 3 farbigen Vordruckblättern und 3 Erläuterungstafeln mit allen wichtigen Informationen.

Einzelblätter € 4,95 /Blatt

Nr. 7416-1 (2019) „In der Luft“

Nr. 7416-2 (2020) „Zu Lande“

Nr. 7416-3 (2021) „Im Wasser“

Nr. 7416 Premium Album 10€ mit 3 Blatt € 36,50

Nr. 7373 Schutzkassette schwarz € 19,95

Nr. 7416-0 Premium Ringbinder 10€ ohne Inhalt € 24,95

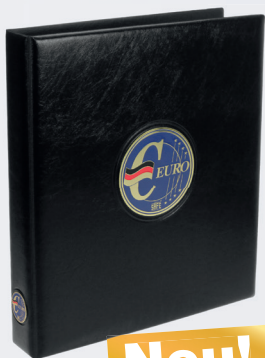

Das Album „Deutschland“ beinhaltet diese Blätter:

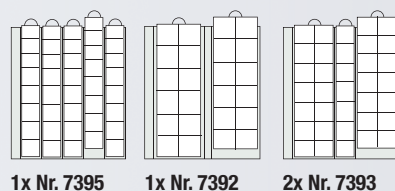

1x Nr. 7395

1x Nr. 7392

2x Nr. 7393

Premium-Album „Deutschland“

Für alle deutschen Euro-Münzen. Mit 4 Münzblättern für alle Euro-Münzen verschiedener Durchmesser: In der Grundausstattung mit je einem Blatt z.B. für Euro-Sätze 1 Cent bis 2 Euro (Nr. 7395) und für 20-Euro oder 10-Euro-„Pflege“ (Nr. 7392) sowie 2 Blättern Nr. 7393 für 2- und 5-Euro-Stücke oder auch für Euro-Goldmünzen.

Nr. 5414 € 32,95 mit 4 Blättern

Nr. 5414-0 € 24,95 ohne Inhalt

(weitere Premium-Blätter siehe S. 36)

Die quadratischen Münzkapseln „Square“

Für einen chronologischen Sammler-aufbau – unabhängig von Münzdurchmessern.

Die quadratische Münzkapsel „Square“ hat die Außenabmessungen 50 x 50 x 6,5 mm. Sie ist in 19 verschiedenen Innendurchmessern erhältlich und ist komplett aus lebensmittelechtem PS (Polystyrol) ohne Verwendung weiterer fremder Schaumstoffe hergestellt. Der innere Ring ist fest mit der Kapsel verbunden und die Münze somit zentriert.

Nr.	Innen-Durchmesser in mm	Nr.	Innen-Durchmesser in mm	Nr.	Innen-Durchmesser in mm
3117	17 1c	3126	26 2€	3133	33
3119	19 2c	3127-5	27,5 5€	3134	34
3120	20 10c	3129	29 10€*/5DM	3138	38
3122	22 5c	3130	30	3139	39
3123	23 20c	3131	31	3141	41
3124	24 1€	3132	32	Preis je 10er Pack € 7.95	
3125	25 50c	3132-5	32,5 10/20€		

*10€ Pflege/Luft



Systeme zur Aufbewahrung der quadratischen Kapseln



Münzkoffer „Alu“

Die günstige Möglichkeit, die Münzkapseln „Square“ übersichtlich und platzsparend unterzubringen. Solider Alu-Koffer, abschließbar, mit 4 Teilern zum Unterteilen der 4 Reihen. Für über 100 „Square“ Kapseln. Abmessungen: 295 x 240 x 70 mm

Nr. 548 € 37.95

Nr. 549 4 Zwischenteiler € 3.95



Münzkoffer „Alu“

Münzkoffer mit Metall-Ecken und -Kanten, Tragegriff, Schloss mit 2 Schlüsseln und eleganter Metallplakette auf dem Deckel. Ausgestattet mit 6 königsblau beflockten Tableaus für je 12 quadratische Kapseln „Square“ Kofferabmessungen: 250 x 215 x 70 mm.

Nr. 228 Münzkoffer „Alu“ € 36.50



Münzen-Vitrine

Vitrine aus Echt-Holz mit Glasabdeckung und messingfarbenen Beschlägen. Die königsblaue Samteinlage fasst 15 quadratische Kapseln.

Abmessungen: 375 x 260 x 30 mm

Nr. 5846 € 39.95



Nr. 6850



Nr. 6350

Schubladen-Element „NOVA“

Handliches, stapelbares Schubladen-Element mit blauer Velours-Einlage für 12 Kapseln „Square“. Abmessungen: 250 x 195 x 17 mm

Nr. 6350 € 17.95

Schubladen-Element „NOVA-Exquisit“

Das erste stapelbare Schubladen-Element aus Holz in Mahagoni-Finish. Die blaue Velours-Einlage fasst 12 Kapseln „Square“. Abmessungen: 255 x 205 x 28 mm

Nr. 6850 € 27.95

Münz-Etui „Square“

Mit schwarzer Velourseinlage für 1 Square Kapsel. Abmessung: 80 x 80 x 20 mm

Nr. 7949 € 7.50



Compact A4 Ringbinder

Für den Compact A4-Ringbinder sind neue transparente Blister-Blätter für die Square-Kapseln mit jeweils 20 Fächern 50 x 50 mm erhältlich. Kapseln einstecken – fertig. Von hinten und vorne zu betrachten.

Nr. 480 Ringbinder „Classic“ in dunkelblau (ohne Inhalt) € 28.50

Ringbinderformat: 275 x 320 x 70 mm,

Fassungsvermögen: bis zu 10 Blatt für Square-Kapseln

Nr. 489 Schutzkassette in dunkelblau € 21.50

Nr. 449 2 transparente Blister-Blätter

für je 20 Square-Kapseln, extra-starke Ausführung € 8.95

Neu!



Kassette deLuxe

Wertvolle Münzkassette für Square Kapseln, gefertigt aus hochwertigem, schwarzen Leder-Faserstoff, der aus natürlichem Leder gewonnen wird. Handwerklich präzise und liebevoll gefertigt. Die Abdeckung ist wattiert und die Kanten abgenäht. Der Kassetten-Boden ist mit schwarzem Velours bezogen und schützt so vor Kratzern.

Die königsblaue Velourseinlage hat 12 Fächer für Square Kapseln 50 x 50 mm.

Außen-Abmessungen: 245 x 200 x 35 mm.

Nr. 63500 € 49.95

Münztableau Square

Blau-beflocktes Münztableau für 15 quadratische Münzkapseln 50 x 50 mm.

Passend für alle großen SAFE-Münzkoffer (Nr. 258, 288, 272).

Abmessungen 327 x 227 x 10 mm

Nr. 187 € 6.50/St.

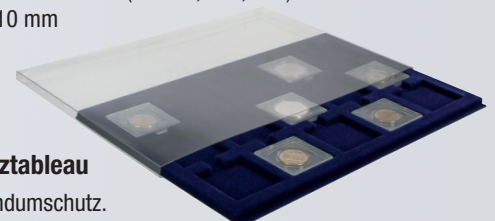

Nr. 5787

Münzkassette „Premium“

Edle Lackholz-Kassette in Wurzelholz-Optik mit 3 samtblauen Tableaus für jeweils 12 Kapseln „Square“. Abmessungen der Kassette: 258 x 205 x 45 mm

Nr. 5787 € 49.95

Schutzschuber für Münztableau

Transparent. Kompletter Rundumschutz.

Eine lange Seite ist geöffnet zum Einschieben des Tableaus.

Nr. 194 € 4.95/St.

... alles für €-Sätze

Premium-Münzen Album „€-Sätze“

mit 5 Münzblättern Nr. 7395 für 25 komplette €-Sätze (1 Cent bis 2 €) und Vordruckblätter in Farbe. Für alle bisherigen und zukünftigen €-Staaten von Andorra bis Zypern! Auch schon für Andorra, Lettland u. **Kroatien**.

Nr. 7340 € 37.95

Nr. 7340-5 Nachtragsblatt € 4.50
(mit Lettland, Litauen, Andorra, Kroatien)

Ergänzungsblatt für 5 €-Sätze inkl. farbigem Zwischenblatt

Nr. 7395S Einzelblattpreis im 2er Pack € 3.50 /Blatt

Nr. 7373 Schwarze Schutzkassette € 19.95

passend für alle Premium-Alben. Handarbeit.

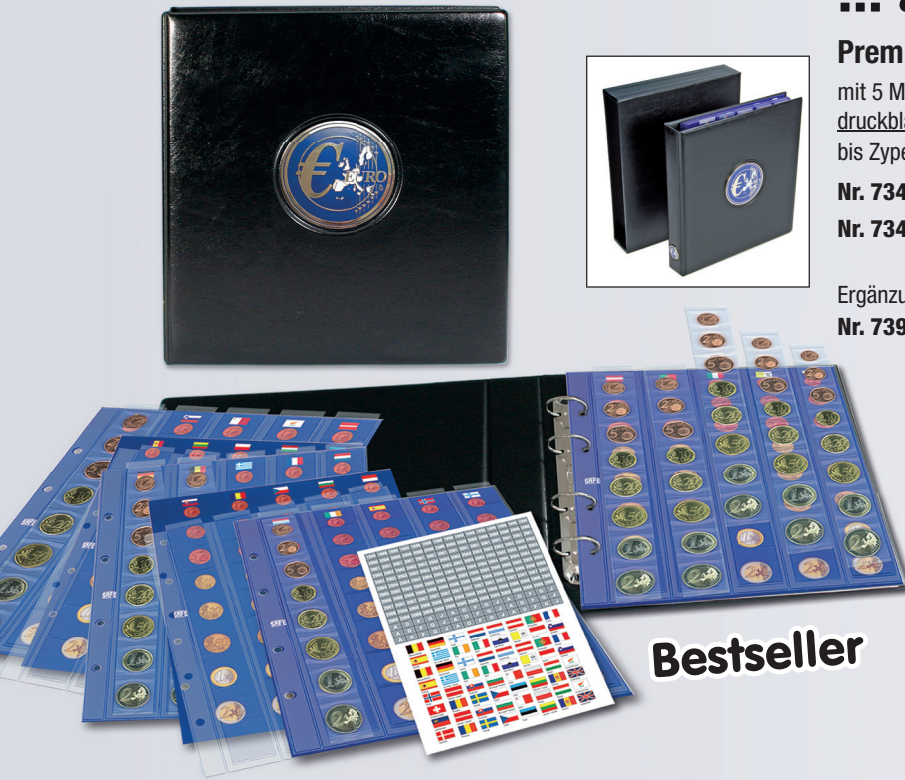

Bestseller

Koffer für Euro-Sätze

Alu-Koffer für 30 komplette €- Sätze (1 Cent bis 2 Euro) für alle bisherigen und zukünftigen Euro-Staaten, mit Sticker- und Flaggenbogen.

Nr. 177 Koffer für Eurosätze € 36.50

Nr. 179 Koffer für 30 Euro-Sätze in Kapseln € 36.50



Jeder Koffer
inkl. 6 Tableaus.
Koffer-Abmessungen:
250 x 215 x 70 mm

Echtholz-Münzen-Vitrine für €-Sätze

der edle Rahmen für Ihre Münzen. Mit Echtglas-Abdeckung, Wandbefestigung, Abmessungen ca. 375 x 260 x 30 mm.

Nr. 5888 Vitrine für 10 €-Sätze (1 Cent bis 2 €) € 39.95

Nr. 5906 Vitrine für 6 €-Sätze (1 Cent bis 2€) in Kapseln € 39.95



TOPset-Alben für €-Sätze

(1Cent bis 2 Euro)

Jedes Album mit farbigen Vordruckblättern der **€-Sätze aller €-Länder** und Stickerbogen (Flaggen, Jahreszahlen...)



€-Sätze Münzkapseln-Set

für 5 €-Sätze = 40 Münzdosen
(je 5 Dosen für 1 Cent, 2 Cent, 5 Cent,
10 Cent, 20 Cent, 50 Cent, 1 Euro,
2 Euro) im Sparpack.

Nr. 6790 XL € 17.95



Für €-Sätze ohne Kapseln oder mit Kapseln

Nr. 7817 Album mit 5 Blatt für 25 €-Sätze € 37.50

Nr. 7317 Album mit 6 Blatt für 24 €-Sätze **in Kapseln** € 38.95

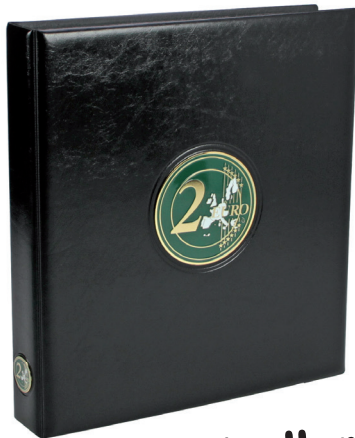

Bestseller



2 Folien-Münzblätter

+



2 farb. Zwischenblätter

+



Stickerbogen „Flaggen“

Premium-Münzen Album „2 Euro-Universal“

mit 2 Münzblättern Nr. 7393 S für 30 Stk. 2 Euro-Münzen.

- Nr. 7343 Universal Premium-Münzen Album 2 Euro **€ 26.95**
- Nr. 7393S Folien-Münzblatt inkl.farbigem Zwischenblättern im 2er-Pack **€ 3.50 /Blatt**
- Nr. 7373 Schwarze Schutzkassette passend für alle Premium-Alben. Handarbeit. **€ 19.95**

Koffer für 2-Euro-Münzen (210 St.)

Nr. 174 € 36.50

Koffer für 2-Euro-Münzen (180 St.) in Kapseln

Nr. 172 € 36.50

(Jeder Koffer enthält 6 Tableaus
Koffer-Abmess. 250 x 215 x 70 mm)



Münzkapseln für 2 €-Münzen

Im 25er XL Sparpack

Nr. 6726 XL € 9.75



Münz-Karte für 2€

Sammelkarte aus einem stabilem Karton zum Eindrücken von 5 Stück 2€-Münzen. Mit Folien-Doppeltasche zum Einschieben der Sammelkarte.

Maße ca. 105 x 145 mm (geschlossen)

Nr. 1361 € 3.30



Neu!



Münzen-Tube bis Ø 26 mm

Transparentes Münz-Röhrchen für 2€-Münzen oder für andere Münzen bis 26 mm Ø, z.Bsp. für 1 Originalrolle 2€ (25 Stück)

Höhe 75 mm. Mit Druckverschluss.

Nr. 308 € 3.95



Echtholz-Münzen-Vitrine

der edle Rahmen für Ihre Münzen.

Mit Echtglas-Abdeckung, Wandbefestigung,

Abmessung ca. 375 x 260 x 30 mm.

Nr. 5868 Vitrine für 40 St. 2 €-Münzen **€ 39.95**

Nr. 5869 Vitrine für 35 St. 2 €-Münzen in Kapseln **€ 39.95**

Münz-Schubladenelement "NOVA"

- leicht, handlich und kompakt
 - runde, genau passende Fächer
 - platz- und raumsparend
 - elegantes Design
 - tresortauglich, stapelbar
- Außen-Abmessungen: 250 x 195 x 17 mm

Nr. 6326 für 35 St. 2€ Münzen

runde Vertiefungen

Nr. 6334 für 30 St. 2€ Münzen

in Kapseln
mit runden Vertiefungen

Preis je NoVa-Element :

17.95 €



Compact A4 - Das universelle Alben-System zum individuellen Sammeln.

- **Große Auswahl an Ringbindern und Ringkassetten** mit großem Fassungsvermögen.
- **4-Ring-Mechanik mit Norm-Lochabstand 80-80-80 mm.**
- Riesige Blattauswahl für fast alles, was gesammelt wird.
- Interessantes Preis-Leistungs-Verhältnis.

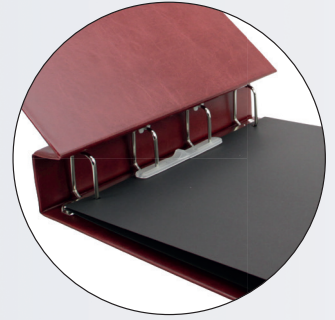

Compact A4 - Ringbinder "Classic"

- in dunkelblauem, weinrotem oder schwarzem Einband.
- Durch Patent-Klemmvorrichtung, die den Deckel mit der Mechanik verbindet, fester Stand wie ein Buch.
- 4-Ringmechanik mit Normabstand.
- Mit Beschriftungsfenster
- Ringbinder-Format: 275 x 320 x 70 mm
- Fassungsvermögen: 60 mm



Nr. 480	Ringbinder „Classic“ (o.Inhalt)	dunkelblau	€ 28.50
Nr. 489	Schutzkassette	dunkelblau	€ 21.50
Nr. 466	Ringbinder + Schutzkassette	dunkelblau	€ 46.00
Nr. 480-2	Ringbinder „Classic“ (o.Inhalt)	rot	€ 28.50
Nr. 489-2	Schutzkassette	rot	€ 21.50
Nr. 467	Ringbinder + Schutzkassette	rot	€ 46.00
Nr. 480-5	Ringbinder „Classic“ (o.Inhalt)	schwarz	€ 28.50
Nr. 484	Schutzkassette	schwarz	€ 21.50
Nr. 468	Ringbinder + Schutzkassette	schwarz	€ 46.00



Sammel Beispiel

Compact A4 - Einsteckblätter - ideal für Banknoten

2-seitig nutzbare, schwarze Einsteckblätter, ganz aus weichmacherfreier Folie.

Extra starke Qualität. Blattformat: 240 x 305 mm

Blattpreis im 5er-Pack: € 1.60
Einzelblattpreis: € 1.95

<p>Nr. 451</p>	<p>Nr. 452</p>	<p>Nr. 453</p>	<p>Nr. 454</p>	<p>Nr. 455</p>
<p>Nr. 456</p>	<p>Nr. 457</p>	<p>Nr. 458</p>	<p>Nr. 461</p>	<p>Nr. 476</p>

NEU: Transparente Einsteckblätter aus weichmacherfreier Folie

Blattformat: 240 x 305 mm

Blattpreis im 5er Pack: € 1.55
Einzelblattpreis: € 1.90

<p>Nr. 450</p>	<p>Nr. 464</p>	<p>Nr. 465</p>
-----------------------	-----------------------	-----------------------

Compact A4 Spezialblätter



NEU

Münzen
2 Münzblätter für je 5 Euro-Sätze (1Cent-2€)
Nr. 5407
€ 6,60/2er Pack



NEU

Münzen
2 Münzblätter für je 60 Münzen bis Ø 20 mm
Nr. 5408
€ 6,60/2er Pack



NEU

Münzen
2 Münzblätter für je 6 Münzen bis Ø 75 mm oder für Rähmchen 67x67 mm
Nr. 5409
€ 6,60/2er Pack



Münzen
2 Münzblätter mit Einsteckstreifen für je 15 Münzen bis Ø 44 mm
Nr. 5410
€ 6,60/2er Pack



Münzen
2 Münzblätter mit Einsteckstreifen für je 24 Münzen bis Ø 33 mm
Nr. 5411
€ 6,60/2er Pack

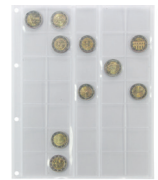

Münzen
2 Münzblätter mit Einsteckstreifen für je 35 Münzen bis Ø 26 mm
Nr. 5412
€ 6,60/2er Pack



Quadratische Münz kapseln (Square)
2 transparente Blisterblätter 20 Fächer 50x50 mm
Nr. 449
€ 8,95 /2er Pack



Slabs
2 transparente Blisterblätter 9 Fächer à 85x65 mm
Nr. 488
€ 8,95 /2er Pack



Münzenrähmchen
5 transparente, **starke** Blätter für 50x50mm Rähmchen.
Nr. 433
€ 2,20 /Blatt im 5er Pack
€ 2,60 /Einzelblatt



Münzenrähmchen
5 transparente, **starke** Blätter für 67x 67mm Rähmchen.
Nr. 434
€ 2,20 /Blatt im 5er Pack
€ 2,60 /Einzelblatt



Münzenrähmchen
5 transparente Blätter für 50 x 50mm Rähmchen, mit Beschriftungsfeld
Nr. 435
€ 7,95 /5er Pack



Orden und Nadeln
Transparentes Blatt mit 2 gelochten, 2-lagigen-Samtafeln (Nadelspitzen verdeckt)
Nr. 7356 € 6,50 /St.



Ansichts-/Autogramm.
5 transparente Einsteckblätter
Nr. 5470
€ 1,55 /Blatt im 5er Pack
€ 1,90 /Einzelblatt



Anstecknadeln
2 Spezial-Samt- Einstecktafeln, gelocht. 2-lagig. Nadelspitzen innen. Inkl. Zwischenblätter
Nr. 5510
€ 9,95 /2er Pack



Trading Cards/Sportk.
5 transparente Einsteckblätter
Nr. 5484
€ 1,55 /Blatt im 5er Pack
€ 1,90 /Einzelblatt



Bierdeckel
5 transparente Einsteckblätter
Nr. 495
€ 1,55 /Blatt im 5er Pack
€ 1,90 /Einzelblatt



CD's
5 transparente Einstecktbl. (mit Beschriftungsetiketten)
Nr. 496
€ 1,80 /Blatt im 5er Pack
€ 2,20 /Einzelblatt



€-Sätze PP
5 transparente Einsteckblätter
Nr. 5413
€ 1,55 /Blatt im 5er Pack
€ 1,90 /Einzelblatt



Orden
5 transparente Einsteckblätter
Nr. 5472
€ 1,80 /Blatt im 5er Pack
€ 2,20 /Einzelblatt



Dokumente
5 transparente, dokumentenechte Hüllen für DIN A4
Nr. 450
€ 1,55 /Blatt im 5er Pack
€ 1,90 /Einzelblatt



Kaffeerahm-Deckeli
2 schwarze, 2-seitige Einsteckblätter Fachgröße 50 x 55 mm
Nr. 5492
€ 6,80 /2er Pack



Pins
2 Samtafeln zum Einstecken der Pins. Inkl. transparente Zwischenblätter
Nr. 5460
€ 9,95 /2er Pack



Weinetiketten: 5 schwarze beidseitig nutzbare Einsteckblätter
Nr. 452 2x2 Tasch. (220x147)
€ 1,60 /Blatt im 5er Pack
€ 1,95 /Einzelblatt



Weinetiketten: 5 schwarze beidseitig nutzbare Einsteckblätter
Nr. 453 2x3 Tasch. (220 x 97)
€ 1,60 /Blatt im 5er Pack
€ 1,95 /Einzelblatt



Spielkarten
5 beidseitig nutzbare, schwarze Einsteckblätter
Nr. 478 2x9 Tasch. (70x95)
€ 1,80 /Blatt im 5er Pack
€ 2,20 /Einzelblatt



Spielkarten
5 beidseitig nutzbare, schwarze Einsteckblätter
Nr. 477 2x6 Tasch. (70x145)
€ 1,80 /Blatt im 5er Pack
€ 2,20 /Einzelblatt



Spielkarten
5 beidseitig nutzbare, schwarze Einsteckblätter
Nr. 476 2x4 Tasch. (107x145)
€ 1,80 /Blatt im 5er Pack
€ 2,20 /Einzelblatt



Philat.Briefe/FDC und Banknoten 5 transparente Einsteckblätter
Nr. 464 2 Tasch. 220 x 145 mm
€ 1,55 /Blatt im 5er Pack
€ 1,90 /Einzelblatt



Philat.Briefe/FDC und Banknoten 5 transparente Einsteckblätter
Nr. 465 3 Tasch. 220 x 95 mm
€ 1,55 /Blatt im 5er Pack
€ 1,90 /Einzelblatt



Ü-Eier-Puzzles
5 beidseitig nutzbare, schwarze Einsteckblätter
Nr. 462
€ 1,80 /Blatt im 5er Pack
€ 2,20 /Einzelblatt



Stifte, Kugelschreiber, Zuckertüten
2 transparente Blisterblätter für je 16 Stifte o. Zuckertüten.
Nr. 7768
€ 8,95 /2er Pack



Schweizer Taschenmesser Modelle „Classic“ 2 transparente Blisterblätter für je 18 Messer (58 mm lang)
Nr. 7763
€ 8,95 /2er Pack



Money Cards und Telefonkarten 2 transparente Einsteckblätter
Nr. 471
€ 1,55 /Blatt im 5er Pack
€ 1,90 /Einzelblatt



Kronkorken 2 transparente Blisterblätter für je 42 Kronkorken
Nr. 7767
€ 8,95 /2er Pack

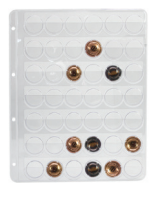

Champagnerdeckel 2 transparente Blisterblätter für je 42 Champagnerdeckel.
Nr. 7867
€ 8,95 /2er Pack



Weinkorken Blisterblatt für 24 Korken. Fachgröße 23 x 55 mm.
Nr. 5711
€ 9,95 /2er Pack

Sammelsysteme für Goldbarren

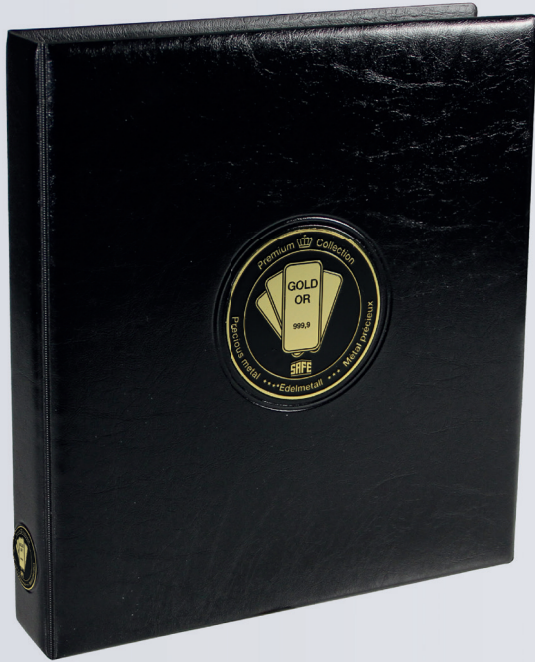

Premium-Album für Goldbarren

Hochwertige Album mit Metallplaketten auf Cover und Rücken. Schwarzer Kunstleder-Einband mit 4-Ringmechanik.

Das Goldcards-Album Nr. 7408 enthält in der Grundaustattung bereits 2 Blätter Nr. 7404 und 2 Blätter Nr. 7419 für die kleineren Barren, die auf Karten im Scheckkartenformat aufgebracht sind.

Für die weiteren Barrengrößen stehen zudem Blätter mit unterschiedlichen Einteilungen zur Verfügung. Stellen Sie sich hier Ihr Album ganz nach Ihren Bedürfnissen selbst zusammen.

Albumformat 235 x 265 x 45 mm.

- | | | |
|-------------------|--|----------------|
| Nr. 7408 | Premium Goldcards Album
mit 4 Blättern für insges. 28 Goldcards | € 32.95 |
| Nr. 7408-0 | Premium Goldbarren Album
ohne Inhalt.
Stellen Sie sich Ihr Album zusammen. | € 24.95 |

Diese Ergänzungsblätter für Goldbarren passen in das Album:

(Weitere Premium Münzblätter finden Sie auf Seite 36)

Ergänzungsblätter Premium, Einzelblattpreis im 5er Pack: € 1,95/ Blatt



Nr. 7404
für 8 Goldcards waagrecht
Fachgröße 58 x 88 mm

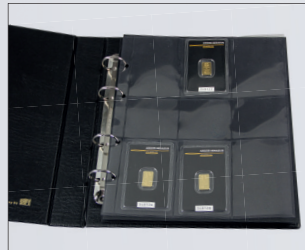

Nr. 7419
für 6 Goldcards senkrecht
Fachgröße 88 x 58 mm



Nr. 7409
für 6 Goldbarren
Fachgröße 67 x 67 mm



Nr. 7400
für 12 Goldbarren
Fachgröße 50 x 50 mm

Gold-Kassette deLuxe

Wertvolle Münzkassette für Goldbarren, gefertigt aus hochwertigem, schwarzem Leder-Faserstoff, der aus natürlichem Leder gewonnen wird. Handwerklich präzise und liebevoll gefertigt. Die Abdeckung ist wattiert und die Kanten abgenäht. Der Kassetten-Boden ist mit schwarzem Velours bezogen und schützt so vor Kratzern.

Nr. 63432 Gold-Kassette Nova deLuxe € 49.95



Die königsblaue Velourseinlage hat 6 Fächer für Barren bis zu einer Größe von 63 x 85 mm.
Außen-Abmessungen: 245 x 200 x 35 mm.

Holz-Etui für 1 Goldcard
mit transparentem Deckel und
beiger Veloursausstattung.

Nr. 6592 € 19.95



Coin - Das Album mit den patentierten Münz-Rähmchen

- Erstklassige Qualität: Die Alben sind aus schwarzem, ledergenerbtem Skai gefertigt und mit der 11-Ring-Spezialmechanik ausgestattet.
- Chronologischer Sammlungs Aufbau unabhängig von Münzdurchmessern möglich
- Jede Münze sitzt fest im Zentrum eines Münzrähmchens und ist durch die zugehörige glasklare Folientasche optimal geschützt. Die Münzen sind beidseitig zu betrachten.

Ringbinder : 240 x 275 x 45 mm
Blattformat : ca. 200 x 250 mm

Das Fassungsvermögen aller Coin-Alben beträgt ca. 10 Blätter

1 Coin - N

Album mit 4 Blättern für 48 Münzen (bis Ø 47mm) und schwarzen Münz-Rähmchen

Nr. 760 € 56.80

Ersatzseite zu Coin N (inkl. 12 Münz-Rähmchen, Zwischenblatt u. 12 Schubern)

Nr. 770 € 8.95

Nr. 831-5 Kassette schwarz € 19.95

für Nr. 760, 762

2 Coin - S

Album mit 4 Blättern für 48 Münzen (bis Ø 47mm) und roten, samtbezogenen Münz-Rähmchen

Nr. 762 € 69.95

Ersatzseite zu Coin S

(inkl. 12 samtbezogenen Münz-Rähmchen u. Zwischenblatt u. 12 Schubern)

Nr. 772 € 9.95



Coin - Combi

Das Album mit einzeln auswechselbaren Münz-Schubern

- Alben aus ledergenerbtem, schwarzem Skai mit 11-Ring-Mechanik.
- Einfache Handhabung: Münze in den Folienschuber geben, dann in ein Feld der Klarsicht-Seiten stecken.
- Münzen beidseitig betrachtbar. Optimaler Schutz. Münzen leicht einzeln zu entnehmen.
- Übersichtliche Unterbringung von vielen Münzen auf kleinstem Raum → großes Fassungsvermögen.

Ringbinder : 240 x 275 x 45 mm
Blattformat : ca. 200 x 250 mm

Coin-Combi mit 4 Blättern inkl. Schubern (je 1x Nr. 812, 820, 830, 848, für 110 Münzen)

Nr. 864 Coin Combi € 43.50

Nr. 709-5 Ringbinder (ohne Inhalt) € 29.95

Nr. 831-5 Kassette schwarz € 20.95

Folgende Blattarten sind für das Coin-Combi lieferbar:

Blattpreis € 5.25 (inkl. schwarzem Zwischenblatt und einzelnen Münzschubern für jedes Fach)

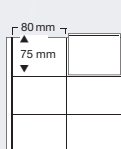

Nr. 606
6 Münzen bis
Ø 75 mm,

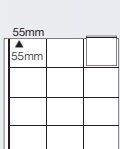

Nr. 812
12 Münzen bis
Ø 50 mm,

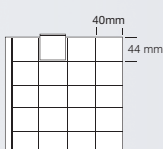

Nr. 820
20 Münzen bis
Ø 38 mm
(z.B. für 5, 10 DM,
10€, 20€)

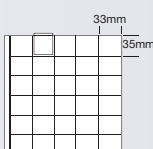

Nr. 830
30 Münzen bis
Ø 29 mm
(z. B. für 2€, 5€)

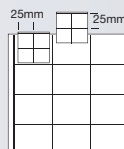

Nr. 848
48 Münzen bis
Ø 24 mm

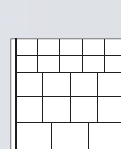

Nr. 838
21 Münzen „Mix“
Ø bis 29, 38, 50 mm

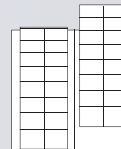

Nr. 840
mit 2 Innenstreifen
für 4 EURO-Sätze
(1 Cent bis 2€)



ARTline - Münzalbum

ARTline-Münzalbum „EURO“ mit 4 Blättern Nr. 7395 (inkl. Innenstreifen) und schwarzen Karton-Zwischenblättern für insgesamt 20 komplette Euro-Münzsätze à 8 Münzen. Albumformat: 240 x 275 x 45 mm. Erweiterbar.

Nr. 7384 ARTline-Münzalbum EURO € 32.95

ARTline-Münzalbum „Universal“ mit 4 Münzblättern inklusive weichmacherfreien Innenstreifen und Karton Zwischenblättern (je 1 x Nr. 7391 - 7394) für 134 Münzen. Albumformat: 240 x 275 x 45 mm. Erweiterbar.

Nr. 7383 ARTline-Münzalbum € 32.95

Nr. 7383-0 ARTline-Ringbinder ohne Inhalt € 24.95

Nr. 7373 Schutzkassette schwarz für Nr. 7384, Nr. 7383 € 19.95

Weitere Ergänzungsblätter siehe S. 36.



Haus-Tresore



Maxi



Midi



Mini



Schützen Sie Ihre Sammlungen und wertvollen Stücke vor unerlaubten Zugriff und Diebstahl mit unseren neuen Tresoren. Die Tresore sind in 3 Größen erhältlich und solide aus Stahl gebaut. Die Wandungen bestehen aus 2 mm-, die Türe aus 4 mm-dickem Stahl. 2 solide Stahlbolzen schließen die Türen. Der Verschluss erfolgt entweder per Schlüssel, Zahlenschloss oder Fingerprint.

Die Tresore sind an der Rückwand mit 2 Schraubenöffnungen versehen zur einfachen Montage z.B. an einer Wand oder in einem Schrank. Die zugehörigen Schrauben und Dübel werden ebenfalls mitgeliefert. Die Tresore sind in einem unauffälligen Grau lackiert und zeichnen sich durch ein günstiges Preis-Leistungsverhältnis aus und bieten somit „Sicherheit zum günstigen Preis.“

Schlüssel

Der Doppelbart-Schlüssel bewegt 2 solide Stahlbolzen und verschließt die 4 mm starke Stahltür fest. Die Stahlwandungen sind 2 mm stark. Rückwand mit 2 Schraubenöffnungen zur Montage der Tresore z.B. an einer Wand oder in einem Schrank. 2 Schlüssel sind im Lieferumfang enthalten.

Elektronisches Zahlenschloss

Es sind 3er bis 8er Zahlenkombinationen einstellbar. LEDs zeigen den Zustand des Tresors (offen, geschlossen) und den Batteriezustand an. Bei 3-maliger Eingabe eines falschen Codes bleibt der Tresor geschlossen. Mit 2 „Masterschlüsseln“ zum manuellen Öffnen und mit 4 Batterien 1,5V AA.

Fingerprint

Zum Öffnen des Tresors ist der Finger lediglich auf eine kleine Scanfläche zu legen. Dieser Fingerabdruck wird mit den hinterlegten Abdrücken verglichen und bei Übereinstimmung öffnet sich der Tresor. Es können bis zu 95 Fingerabdrücke gespeichert und hinterlegt werden. Dank neuester Technologie kann der Finger auch schräg aufgesetzt werden. Selbst Finger von Kindern, trockene oder feuchte Finger sind kein Problem beim Ablesen. Bei 3 nicht korrekten Fingerabdruck-Eingaben: automatische Schließfunktion. Die weitere Ausstattung entspricht Tresoren mit Zahlenschloss.

Tresore

in 3 Größen ►
und
in 3 Ausführungen ▼

Mit Schlüssel



Mit Zahlenschloss



Mit Fingerprint



Mini

Innenabmessungen:
B 305 x T 145 x H 195 mm
Außenabmessungen:
B 310 x T 200 x H 200 mm
Türöffnung:
B 250 x H 140 mm

Mini mit Schlüssel

Gewicht: 6,5 kg
Nr. 3984
€ 78.-

Mini mit Zahlenschloss

Gewicht 6 Kg
Nr. 3990
€ 89.-

Mini mit Fingerprint

Gewicht 6 Kg
Nr. 3991
€ 158.-

Midi

Innenabmessungen:
B 370 x T 280 x H 290 mm
Außenabmessungen:
B 380 x T 300 x H 300 mm
Türöffnung:
B 320 x H 240 mm
mit 1 Fachboden

Midi mit Schlüssel

Gewicht: 11,5 kg
Nr. 3998
€ 112.-

Midi mit Zahlenschloss

Gewicht 13 Kg
Nr. 3992
€ 128.-

Midi mit Fingerprint

Gewicht 13 Kg
Nr. 3993
€ 198.-

Maxi

Innenabmessungen:
B 340 x T 270 x H 490 mm
Außenabmessungen:
B 350 x T 370 x H 500 mm
mit 1 Fachboden

Maxi mit Schlüssel

Gewicht 18 kg
Nr. 3978
€ 165.-

Maxi mit Zahlenschloss

Gewicht 19 kg
Nr. 3994
€ 178.-

Maxi mit Fingerprint

Gewicht 19 kg
Nr. 3995
€ 235.-

Vitrine "Exhibition"

Neu!



Abmessungen: 700 x 500 x 80 mm

Nr. 5613

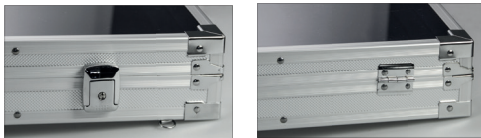

Sehr solide gefertigte Vitrine aus einem stabilem Aluminium-Rahmen und -Boden und einem Deckel Einsatz aus gehärtetem Glas. Geeignet u.a. für Ausstellungen und den täglichen Gebrauch - auch im Einzelhandel. Innen ohne Einteilungen, mit blauem Velours ausgeschlagen. Abschließbar, 2 Schlösser. Mit Transport-Tragegriff. Der robuste attraktive Schaukasten für die verschiedensten Anwendungen. Die rückseitigen Ösen erlauben eine waagerechte oder senkrechte Wandbefestigung.
Nr. 5613 € 189.-

Sammel - Vitrinen „ALU“

Sammelvitri-
ninen aus Aluminium
im Format: L 395 x B 300 x H 45 od. 65 mm



Sammelbeispiel
(Abb. Nr. 5877)

Erhältlich sind 5 verschiedene Sammelvitri-
ninen. Nr. 5874 - 5877 sind mit unter-
schiedlichen, transparenten Facheinteilungen für "fast alles" was gesammelt und
archiviert wird. Der Aluminium - Körper der Vitrinen mit der transparenten Klapp-
Abdeckung verleiht Ihrer Sammlung einen eleganten Rahmen. Abmessungen:
L 395 x B 300 x H 45 mm.

Die lichte nutzbare Höhe der Vitrinen beträgt jeweils ca. 40 mm.

Preis je Vitrine (45 mm hoch): € 34.95

Neu erhältlich sind entsprechende Vitrinen „Alu-Big“, die sich durch eine höhere
Nutzhöhe von 60 mm auszeichnen, bei sonst entsprechenden Facheinsätzen.

Preis je Vitrine (65 mm hoch): € 36.95

Weitere Vorteile aller Vitrinen

- Wandbefestigung senkrecht oder waagrecht möglich!
- 2 Schlösser
- Doppelscharniere, über 90° zu öffnen
- metallverstärkte Ecken und Kanten
- überragendes Preis-Leistungsverhältnis.



65 mm hoch

45 mm hoch

Erhältliche Vitrinen-Ausführungen mit Facheinsätzen - für „ALU“ (Höhe 45 mm) und „ALU-BIG“ (Höhe 65 mm)



Nr. 5882 34.95
Vollflächige Samteinlage



Nr. 5874 34.95
6 Fächer à 275 x 57 mm



Nr. 5875 34.95
12 Fächer à 87 x 90 mm



Nr. 5876 34.95
24 Fächer à 65 x 58 mm



Nr. 5877 34.95
45 Fächer à 36 x 49 mm

Nr. 5881SP 36.95
Vollflächig (Hohe Ausf.)

Nr. 5374 36.95
(Hohe Ausführung ALU-BIG)

Nr. 5375 36.95
(Hohe Ausführung ALU-BIG)

Nr. 5881 36.95
(Hohe Ausführung ALU-BIG)

Nr. 5377 36.95
(Hohe Ausführung ALU-BIG)

Münzen – Koffer „Premium“ aus Holz

... eine der edelsten Möglichkeiten, Münzen zu sammeln und stilvoll zu präsentieren.

- hochwertiger, handwerklich aufwendig gearbeiteter Holz-Münzenkoffer.
- hochglänzendes Wurzelholz-Design in Klavierlack-Optik.
- messingfarbene Beschläge, 2 Schlösser.
- samtblaues, genähtes Kofferinterieur.
- Abmessungen: ca. 410 x 255 x 85 mm.
- Koffer mit 6 Tableaus für über 300 Münzen verschiedener Durchmesser.

3 Tableaus für je 48 Münzen bis 33 mm \emptyset
 2 Tableaus für je 70 Münzen bis 26 mm \emptyset
 1 Tableau für je 24 Münzen bis 46 mm \emptyset



Nr. 169 (Koffer mit diesen 6 Tableaus) **€ 110.-**

Nr. 258 Koffer (ohne Inhalt) **€ 79.-**
 Fassungsvermögen: 6 Tableaus
 (Wählen Sie aus den Tableaus auf S. 17)



Münzen - Koffer „Diamant“ schwarz, für Münzen verschiedener Durchmesser!

- Neues Großformat 410 x 270 x 85 mm ! (geschlossen)
- hochwertiger Münzen-Koffer in diamant-schwarz
- abschließbar, 2 Schlüssel
- dunkelblaue Veloursauskleidung
- stabiler Alu-Rahmen, Metall-Ecken und Kanten
- handlicher, formschöner Griff
- Inhalt komplett mit 5 Velours-Tableaus

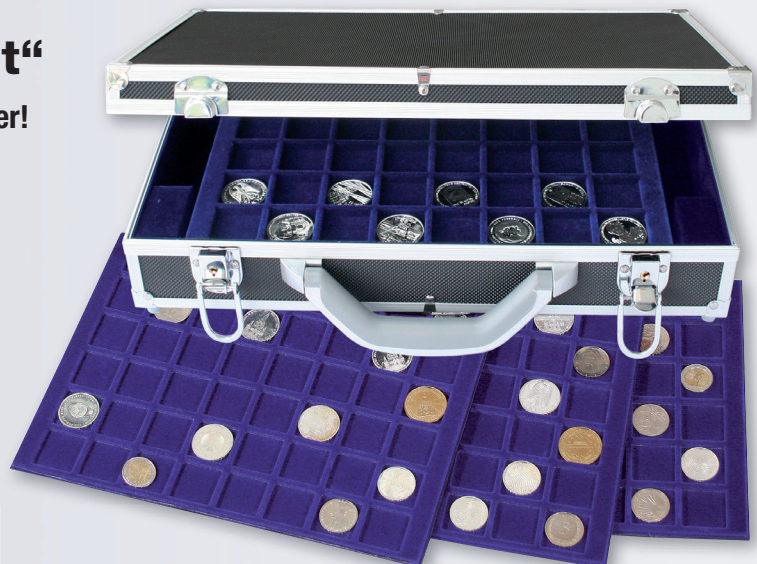

Nr. 268 Münzkoffer Diamant **€ 49.95**
 (mit diesen 5 Tableaus):

2 Tableaus Nr. 184 für je 48 Münzen bis 33 mm Durchmesser
 2 Tableaus Nr. 182 für je 70 Münzen bis 26 mm Durchmesser
 1 Tableau Nr. 186 für 24 Münzen bis 46 mm Durchmesser

Nr. 288 Koffer (ohne Inhalt) **€ 38.95**
Fassungsvermögen: 5 Münz-Tableaus (s. Seite 17) oder 2 Sonder-Tableaus mit großen Fächern (siehe S. 17 unten) und 1 Münz-Tableau. Stellen Sie sich Ihren Wunschkoffer selbst zusammen.



Erhältliche Münz-Tableaus zum individuellen Zusammenstellen der Koffer

Preis Tableau: € 6.50/St.



Tableau-Abmessungen: 327 x 227 mm, Höhe ca. 10mm



Nr. 189 bis 29,5mm Ø
z.B. für 54 St. 5 DM oder
10€ Pflege, Luft

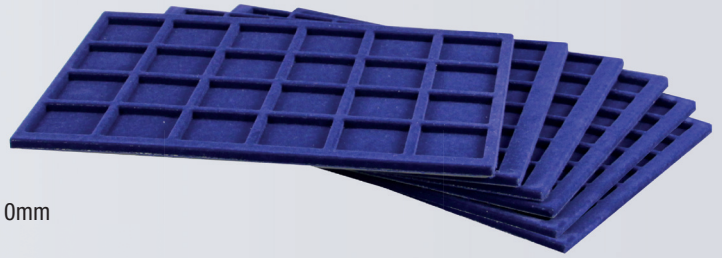
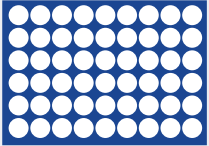
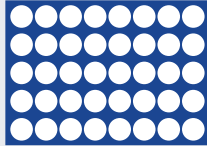

Nr. 190 bis 26mm Ø
z.B. für 40 Stück
2€-Münzen

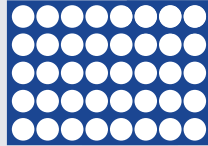

Nr. 195 bis 27,5 mm Ø
z.B. für 40 Stück
5€-Münzen

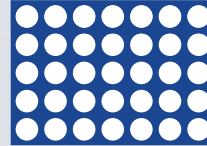

Nr. 191 bis 32,5mm Ø
z.B. für 35 St. 2 €-Mün-
zen in Kapseln o. 35 St.
10€/20€-Münzen

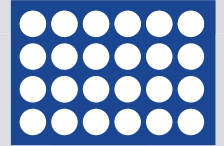

Nr. 192 bis 38mm Ø
z.B. für 24 St. 10€/20€-
Münzen in Kapseln

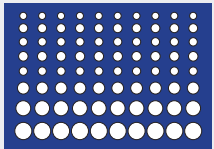

Nr. 183
für 10 €-Sätze
(1Cent bis 2 €)

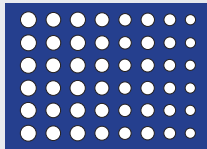

Nr. 185
für 6 €-Sätze
(1Cent bis 2 €) in Kapseln

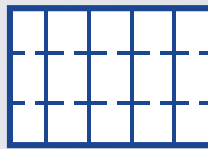

Nr. 187
für 15 Münzrähmchen
oder 15 Münzen
bis 50 mm Ø

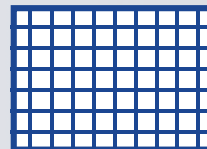

Nr. 182
für 70 Münzen
bis 26 mm Ø
(z.B. für 2 € Stücke)

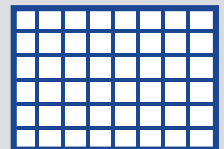

Nr. 184
für 48 Münzen bis
33 mm Ø
(z.B. für 10€/20€
oder 2€ in Kapseln)

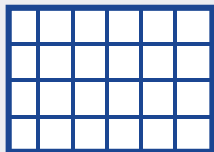

Nr. 186
für 24 Münzen
bis 46 mm Ø

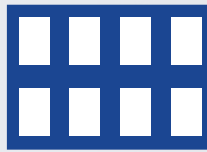

Nr. 180
für 8 „Slabs bis 63 x 85 mm
(Koffer Nr. 258 für 5 Tabl.
Koffer Nr. 188 und 288
fassen 4 Tableaus)

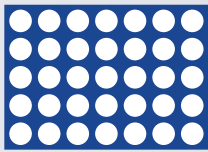

Nr. 280 bis 34mm Ø
z. B. für 35 St. 5 €-Mün-
zen in Kapseln

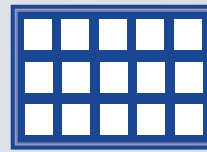

Nr. 278 15 Fächer
à 57 x 57 mm z.Bsp. für
Medaillen, Zippofeu-
zeuge

Neu!

Neu!

Schutzschuber

Für die Tableaus Nr. 182 bis 192 sowie Nr. 280 und 278.
Transparent. Lange Schmalseite ist geöffnet. Tableau einschieben – perfekter
Rundum-Schutz. Aus einer extra-starken, transparenten Folie, weichmacherfrei.

Nr. 194 € 4.95/St.

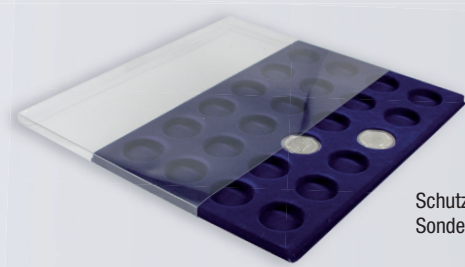

Schutzschuber nicht für die
Sonder-Tableaus unten.

Sonder-Tableaus mit großen Fächern: € 7.50/St.

z.B. für Münzen-Sets, Starter-Kids. Maße. 332 x 235 mm Höhe ca. 20 mm

Bsp.-Abbildung **Nr. 257**



Nr. 207 1 Fach
325 x 230 mm



Nr. 199 4 Fächer
à 160 x 113 mm



Nr. 193 12 Fächer
à 80 x 75 mm



Nr. 219 6 Fächer
à 115 x 108 mm

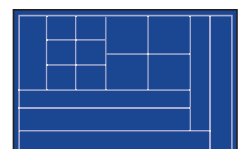

Nr. 257 Mix-Fächer

Münzkoffer „Gigant“



No. 320
60 Fächer bis Ø 26 mm



No. 325
24 Fächer bis Ø 41 mm



No. 321
40 Fächer bis Ø 34 mm



No. 322
15 Fächer bis Ø 50 mm



No. 323
24 Fächer bis Ø 45 mm

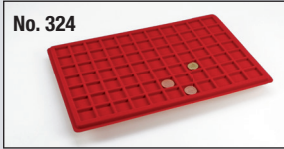

No. 324
77 Fächer bis Ø 24 mm

Preis je Tableau € 5.95

Abmessungen je Tableau: 330 x 220 mm



Münzkoffer Gigant mit 15 Tableaus für über 500 Münzen

innen mit rotem Samt, inkl. 15 Einsätze, für verschiedene Münzendurchmesser, Abmessungen ca. 350 x 245 x 165 mm, stabile Alu- Ausführung, abschließbar, 2 Schlüssel. Diese Tableaus sind enthalten: 2x Nr. 320, 4x Nr. 321, 2x Nr. 322, 6x Nr. 323, 1x Nr. 324

Nr. 273 mit 15 Tableaus für über 500 Münzen € 95.-

Nr. 272 Münzkoffer Gigant ohne Inhalt € 55.-

Wählen Sie die roten Tableaus oben oder die blauen Tableaus auf S. 17

Münzen - Koffer „Black“ schwarz, für Münzen verschiedener Durchmesser!

- Großformat 410 x 270 x 85 mm ! (geschlossen)
- hochwertiger Münzen-Koffer in schwarz, abschließbar, 2 Schlüssel
- Veloursauskleidung, stabiler Alu-Rahmen, Metall-Ecken
- handlicher, formschöner Griff
- Inhalt komplett mit 6 Velours-Tableaus mit quadratischen Vertiefungen

2 Tableaus 60 Fächer bis Ø 26 mm, 2 Tableaus 40 Fächer bis Ø 34 mm, 1 Tableau 24 Fächer bis Ø 45 mm, 1 Tableau 15 Fächer bis Ø 50 mm.

Nr. 269-8 (Koffer mit diesen 6 Tableaus) € 49.95

Nr. 288 (Koffer ohne Inhalt) € 38.95

Fassungsvermögen: 8 Tableaus

Wählen Sie die roten Tableaus oben oder die blauen Tableaus auf S. 17

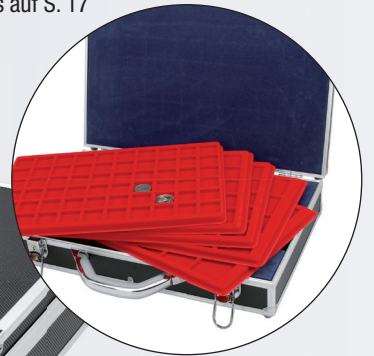

Münzen - Koffer „Black Special“

entspricht dem Münz-Koffer „Black“, enthält jedoch **8 Tableaus**.

Folgende Tableaus sind enthalten:

1 Tableau 77 Fächer bis Ø 24 mm, 2 Tableaus 60 Fächer bis Ø 26 mm, 3 Tableaus 40 Fächer bis Ø 34 mm, 1 Tableau 24 Fächer bis Ø 45 mm, 1 Tableau 15 Fächer bis Ø 50 mm

Nr. 269-9 (Koffer mit 8 Tableaus) € 57.95

Nr. 288 (Koffer ohne Inhalt) € 38.95

Fassungsvermögen: 8 Tableaus

Wählen Sie die roten Tableaus oben oder die blauen Tableaus auf S. 17



Koffer für über 200 Münzen verschiedener Durchmesser

mit 6 Tableaus, auch für Münzen in Kapseln. Diese Tableaus sind enthalten:
1x 6319SP, 2x 6333SP, 1x 6322SP, 1x 6341SP, 1x 6327SP (siehe unten)

Nr. 176 € 36.50

Münzenkoffer Alu mit Einsätzen nach Wahl

Jeder Koffer wird mit 6 Tableaus nach Ihrer Wahl geliefert. Geben Sie einfach die Best.-Nr. 176 SP des Koffers an und zusätzlich die Bestellnummern von je 6 Tableaus Ihrer Wahl (siehe unten). Der Gesamtpreis ist inkl. dieser 6 Einsätze nach Wahl.

Nr. 176 SP € 42.95

Ihr individueller Münzkoffer!

Münzenkoffer Alu ohne Inhalt.

zum individuellen Sammleraufbau. Wählen Sie aus den Tableaus unten. Oberteil neutral ohne Sammel-Plakette.

Nr. 176-0 € 26.95



Folgende Einsätze sind lieferbar:

Jedes Tableau/Einsatz ist auch einzeln erhältlich.
Preis je Tableau: € 4.95

Tableau-Abmessungen:
233 x 185 mm

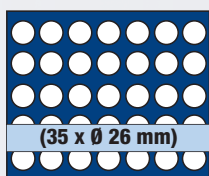

Nr. 6326 SP
z.B. für 2€

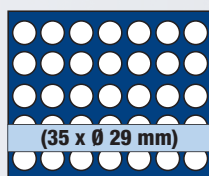

Nr. 6329 SP
5 DM, 10€ „Luft“/„Pflege“

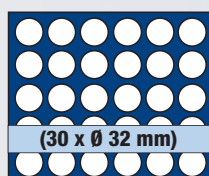

Nr. 6334 SP
2€ in Dosen

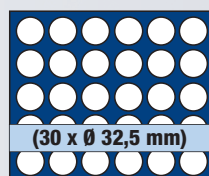

Nr. 6332 SP
20€, 10€, 10 DM

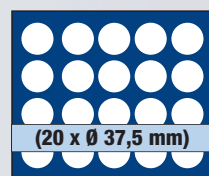

Nr. 6337 SP
20€, 10€ in Kapseln

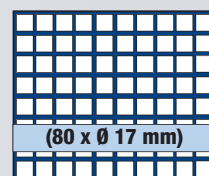

Nr. 6317 SP
1 Pfg. 1 Cent

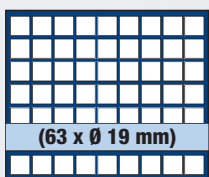

Nr. 6319 SP
2+5 Pfg. 2 Cent

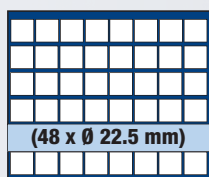

Nr. 6322 SP
10+50 Pfg.
5,10,20, Cent

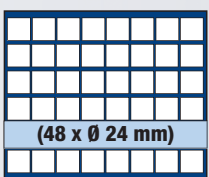

Nr. 6324 SP
1 DM, 1€, 50 Cent

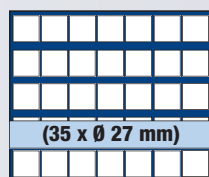

Nr. 6327 SP
2 DM, 2€

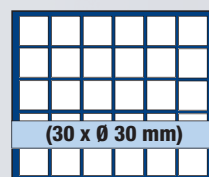

Nr. 6330 SP
5 DM, 10€, „Luft“/„Pflege“

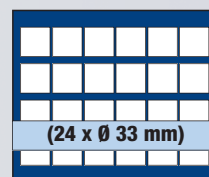

Nr. 6333 SP
2€ in Kapseln

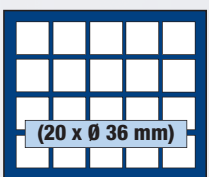

Nr. 6336 SP
5DM u. 10€ „Pflege“/
„Luft“ in Kapseln

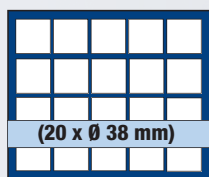

Nr. 6338 SP
10 €, 20 €, 10 DM
in Kapseln

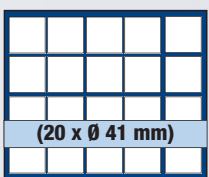

Nr. 6341 SP

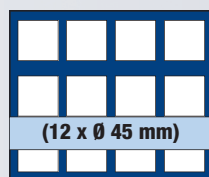

Nr. 6345 SP

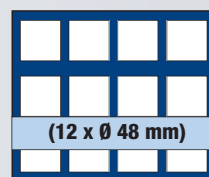

Nr. 6348 SP

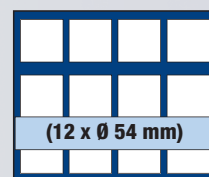

Nr. 6354 SP

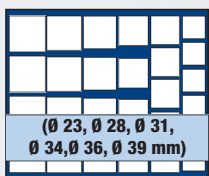

Nr. 6368 SP
verschiedene Münzen Ø



Nr. 6370 SP
10 DM PP



Nr. 6350 SP
Papp-Münzrahmen

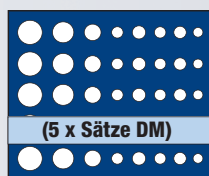

Nr. 6344 SP
5 Kompl. DM
Kursmünzensätze



Nr. 6340 SP
5 komplette €-Sätze



Nr. 6339 SP
5 €-Sätze in Kapseln



Nr. 6372 SP
2 Set's „pp“

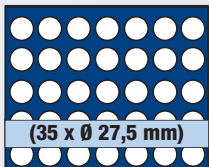

Nr. 6328 SP
5€ **Neu!**

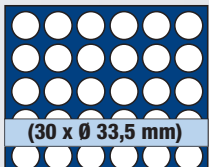

Nr. 6342 SP
5€ in Kapseln **Neu!**

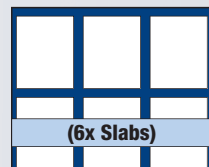

Nr. 6373 SP
für 6 Slabs. Koffer faßt
max. 4 x 6373 SP

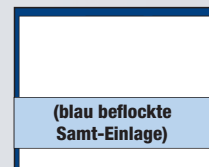

Nr. 6360 SP

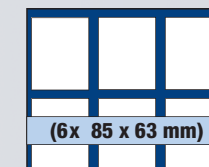

Nr. 6343 SP
Für Coin Cards

Für die sichere und raumsparende Unterbringung Ihrer Münzen - zu einem überragenden Preis-Leistungsverhältnis.

Alu-Koffer mit Metall-Ecken und -Kanten, eleganter Tragegriff, abschließbar, mit 2 Schlüsseln, innen jeweils mit blauer Veloursausstattung.

Alle Koffer mit edlen Metall-Plaketten, innen jeweils mit 6 königsblauen Tableaus.

Abmessungen aller Koffer: ca. 250 x 215 x 70 mm



Alle Koffer mit 6 königsblauen Tableaus



Koffer für 2€-Münzen

Nr. 174 für 210 St. 2€ Münzen € 36.50
enthält 6 Tableaus Nr. 6326 SP (siehe S.19)

Nr. 172 für 180 St. 2€ in Kapseln € 36.50
enthält 6 Tableaus Nr. 6334 SP (siehe S.19)

Koffer für 10€-Münzen „Pfleger“

Nr. 305 für 210 St. Münzen € 36.50
enthält 6 Tableaus Nr. 6329 SP (siehe S.19)

Nr. 306 für 120 St. Münzen in Kapseln € 36.50
enthält 6 Tableaus Nr. 6337 SP (siehe S.19)

Koffer für 5€-Münzen „Insekten“

Nr. 303 für 210 St. 5€ Münzen € 36.50
enthält 6 Tableaus Nr. 6328 SP (siehe S.19)

Nr. 304 für 180 St. 5€ in Kapseln € 36.50
enthält 6 Tableaus Nr. 6342 SP (siehe S.19)



Koffer für alle €-Sätze

Koffer für 30 komplette €- Sätze (1 Cent bis 2 Euro). Mit Sticker- u. Flaggenbogen

Nr. 177 für 30 €-Sätze € 36.50
enthält 6 Tableaus Nr. 6340 SP (siehe S.19)

Nr. 179 für 30 €-Sätze in Kapseln € 36.50
enthält 6 Tableaus Nr. 6339 SP (siehe S.19)

Koffer für 5-Euro-Münzen

Nr. 238 für 210 St. 5€ Münzen € 36.50
enthält 6 Tableaus Nr. 6328 SP (siehe S.19)

Nr. 236 für 180 St. 5€ Münzen in Kapseln € 36.50
enthält 6 Tableaus Nr. 6342 SP (siehe S.19)

Koffer für 20-Euro-Münzen

Nr. 245 für 180 St. 20€ Münzen € 36.50
enthält 6 Tableaus Nr. 6332 SP (siehe S.19)

Nr. 243 f. 120 St. 20€ Münzen in Kapseln € 36.50
enthält 6 Tableaus Nr. 6337 SP (siehe S.19)



Neu!

Münztableau-Abdeckung

Transparente, formstabile Schutz-Abdeckung, genau passend für die Münztableaus Nr. 6317 SP bis 6373 SP (S.19).

Die Abdeckung ist hochtransparent und wird einfach auf das Tableau aufgesteckt und kann auch leicht wieder abgenommen werden.

Nr. 6316 € 3.95/St.



Koffer für 10-Euro-Münzen

Nr. 175 für 180 St. 10€ Münzen **€ 36.50**
enthält 6 Tableaus Nr. 6332 SP (siehe S. 19)

Nr. 173 für 120 St. 10€ in Kapseln **€ 36.50**
enthält 6 Tableaus Nr. 6337 SP (siehe S. 19)



Koffer für 2 Euro Bundesländer

Nr. 249 für 210 St. 2€ Münzen **€ 36.50**
enthält 6 Tableaus Nr. 6326 SP (siehe S. 19)

Nr. 247 für 180 St. 2€ in Kapseln **€ 36.50**
enthält 6 Tableaus Nr. 6334 SP (siehe S. 19)

Länder-Münzkoffer

Alle Koffer ohne Inhalt. Mit gravierten Länder-Plaketten. Fassungsvermögen: 6 Tableaus.



Koffer für DDR Münzen
Nr. 234 € 26.95



Koffer für BR Deutschland
Nr. 235 € 26.95



Koffer „Frankreich“
Nr. 231 € 26.95



Münz-Koffer „USA“
Nr. 230 € 26.95



Münz-Koffer „Italien“
Nr. 232 € 26.95



Münz-Koffer „Belgien“
Nr. 239 € 26.95



Koffer „Großbritannien“
Nr. 246 € 26.95



Münz-Koffer „Polen“
Nr. 244 € 26.95



Koffer „Schweden“
Nr. 248 € 26.95



Koffer „Romania“
Nr. 266 € 26.95



Münz Koffer „China“
Nr. 315 € 26.95



Koffer „Australien“
Nr. 316 € 26.95



Koffer „Kanada“
Nr. 317 € 26.95



Koffer „Südafrika“
Nr. 318 € 26.95

**Jeder Koffer für über 200 Münzen.
Wählen Sie die Tableaus auf S. 19.**





Münzen-SAFE-Stapelelemente

Die Abmessungen:
B 375 mm x T 267 mm x H 30 mm

- luxuriöse Münzen – Schubladenelemente im Querformat zur einfachen Unterbringung in jedem Regal ...
- neben Münzen auch für andere Sammel-Objekte wie Orden, Dosen, Mineralien, Uhren usw.
- schräg gestellte Auflageflächen für die Münzen / Medaillen (bei Nr. 6420, 6425, 6430, 6434, 6438, 6440, 6445, 6463, 6468, 6471, 6472)

- gerade Auflageflächen (Fachtiefe 18mm) für Nr. 6460* , 6461, 6462, 6464, 6470. (* mit Samteinlage für Pins, Nadeln)
- stapelbar

Stapel-Element € 29.95
(Schublade mit Samteinlage und Klarsicht-Schubteil)

4 selbstklebende Gummifüßchen zum Anbringen an das unterste Element
Nr. 6480 € 4.50



Münzen-SAFE-Möbelelement ...ein Schmuckstück aus Edelholz

- aufwendig gearbeitetes Möbelelement aus 20mm starkem Holz, furniert mit anthrazitfarbenem Eschenholz. Auf Gehrung gearbeitet
 - für 6 Münzschubladen
 - abschließbar, Sicherheitsschloss mit 2 Schlüsseln
 - die samtbezogenen, königsblauen Einsätze entsprechen denen der Stapелеlemente.
- Die Abmessungen: B 380 mm x T 270 mm x H 180 mm

Möbel-Element mit 6 Schubladen nach Ihrer Wahl
Nr. 6500 € 250.-

Einzel-Schublade nur für Möbel-Element
€ 19.95

Abdeckung aus starker Klarsicht-Folie für alle Schubladen
Nr. 6580 € 6.95

Erhältliche Facheinteilungen:

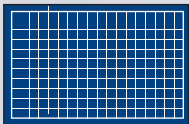

Ø 17 mm / 144 Fächer
Nr. für Möbelelement: 6517
Nr. für Stapелеlement: 6417

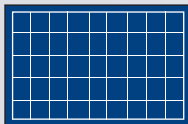

Ø 34 mm (z.B. für 10 €, 10 Mark)
Nr. für Möbelelement: 6534
Nr. für Stapелеlement: 6434

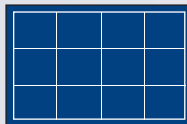

□ 80 x 75 mm
Nr. für Möbelelement: 6564
Nr. für Stapелеlement: 6464



□ 54 x 60 mm (für 5 DM-PP)
Nr. für Möbelelement: 6571
Nr. für Stapелеlement: 6471



96 Fächer - für 12 EURO-Sätze
Nr. für Möbelelement: 6540
Nr. für Stapелеlement: 6440



Ø 20 mm / 135 Fächer (1,2,10 C)
Nr. für Möbelelement: 6520
Nr. für Stapелеlement: 6420



Ø 38 mm / 40 Fächer
Nr. für Möbelelement: 6538
Nr. für Stapелеlement: 6438

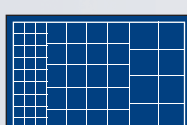

Ø 25, 30, 35 + 40 mm
Nr. für Möbelelement: 6568
Nr. für Stapелеlement: 6468



□ 64 x 71 mm (für 10 DM-PP)
Nr. für Möbelelement: 6572
Nr. für Stapелеlement: 6472

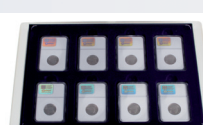

8 Fächer - für Slabs
Nr. für Möbelelement: 6578
Nr. für Stapелеlement: 6478

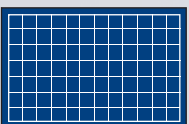

Ø 25 mm / 84 Fächer (1 DM, 1€)
Nr. für Möbelelement: 6525
Nr. für Stapелеlement: 6425

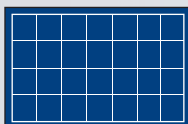

Ø 45 mm / 28 Fächer
Nr. für Möbelelement: 6545
Nr. für Stapелеlement: 6445



□ für dtsh. EURO-Sätze „PP“
Nr. für Möbelelement: 6561
Nr. für Stapелеlement: 6461



□ 325 x 230 mm
Nr. für Möbelelement: 6560
Nr. für Stapелеlement: 6460

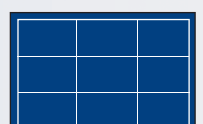

□ 90 x 60 mm f. MoneyCards
Nr. für Möbelelement: 6581
Nr. für Stapелеlement: 6481

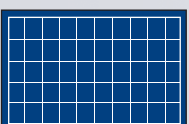

Ø 30 mm (z.B. für 2 €) 50 Fäch.
Nr. für Möbelelement: 6530
Nr. für Stapелеlement: 6430

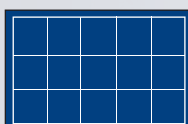

Ø 63 mm / 15 Fächer
Nr. für Möbelelement: 6563
Nr. für Stapелеlement: 6463



□ 115 x 108 mm/Euro-Starter-Kits
Nr. für Möbelelement: 6562
Nr. für Stapелеlement: 6462



Lady-Fach
Nr. für Möbelelement: 6570
Nr. für Stapелеlement: 6470



Nr. 6481

Münzen-Vitrinen der edle Rahmen für Ihre Münzen

- hochwertige Holzausführung, mit königsblauer Samteinlage
- Holzrahmen mit Glaseinsatz komplett aufklappbar
- auch für die Wandbefestigung geeignet, sowohl bei Vitrinen mit runden als auch quadratischen Vertiefungen

Runde Vertiefungen:

Nr.	bis Ø mm	Anzahl/Fächer	z.B. für
5868	26	40	2€ Stücke
5856	27,5	40	5€ Stücke Insekten/Planet Erde
5849	30	27	5DM, 10€ „Luft“
5869	32,5	35	2€ in Kapseln 10€/20€/10DM (ohne Kaps.)
5909	34	35	5€ in Kapseln
5867	38	24	10/20 € in Kapseln
5888	-	80	€-Sätze (10 Sätze)
5906	-	48	€-Sätze in Kapseln (6 Sätze)
5912	29	54	5DM, 10€ Luft, Pflege, 5DM, DDR, 5€ Österreich

Sonder-Vitrinen mit runden Vertiefungen:

Nr.	bis Ø mm	Anzahl/Fächer	z.B. für
5889	26	20	„10 Jahre WWU“ (2€ Stücke)
5854	33	22	„10 Jahre Euro“ (2€ in Kaps.)
5857	33	17	„Röm. Verträge“ (2€ in Kaps.)
5910	33	23	„10J. Eur.-Flagge“ (2€ in Kaps.)
5879	33	20	„10 Jahre WWU“ (2€ in Kaps.)
5774	33	23	„Erasmus“ (2€ in Kapseln) NEU



Nr. 5868



Nr. 5878

Abmessungen
aller Vitrinen:
ca. 375 x 260 x 30 mm

Eckige Vertiefungen:

Nr.	Fachgröße in mm	Anzahl/Fächer	z.B. für Münzen
5902	25 x 25	70	50 Cent in Kapseln
5903	30 x 30	40	5DM, 10€ Pflege, 3 Mark in Kapseln
5904	40 x 40	28	100 Euro Gold in Kapseln
5905	55 x 55	15	
5846	50 x 50	15	für Münzrähmchen / Square Kapseln
5878	63 x 85	8	für Slabs

Preis je Vitrine € 39.95

Münzenkassetten „Premium“

Edle Lackholz-Kassette in Wurzelholz-Optik. Handwerklich wertvoll und präzise gefertigt. **Jeweils mit 3 samtblauen Tableaus.**

Preis je Kassette € 49.95

Nr. 5783 für Münzen verschiedener Durchmesser

- 1 Tableau für 35 Münzen bis 27 mm Ø
- 1 Tableau für 24 Münzen bis 33 mm Ø
- 1 Tableau für 20 Münzen bis 41 mm Ø

Sonderkassetten:

Nr.	Ø bis mm	Anzahl/Münzen	3 Tableaus z. B. für
5794	26	105	2€-Münzen
5790	27,5	105	5€ „Insekten, Planet Erde.“
5753	29	105	10€ „Pflege, Luft“
5796	32,5	90	10/20€ Münzen
5797	38	60	10/20€ in Kapseln
5795	33	90	2€-Münzen in Kapseln
5791	34	90	5€-Münzen in Kapseln
5792	-	15 Sätze	Euro-Sätze
5793	-	15 Sätze	Euro-Sätze in Kapseln

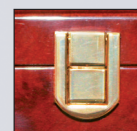

Abmessungen:
ca. 258 x 205 x 45 mm.

Münzenkassette Premium mit Einsätzen nach Wahl.

Wählen Sie 3 Einsätze auf Seite 19. Bitte angeben: **Best.-Nr.** der Kassette (Nr. 5782) und **Best.-Nr.** der gewünschten Tableaus.

Nr. 5782 Kassette inkl. 3 Tableaus € 55.80

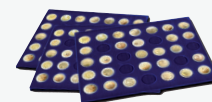

Die luxuriösen Münz-Kassetten

Beide Kassetten sind handwerklich präzise und liebevoll gefertigt und mit **edlem Leder-faserstoff (LEFA)**, welcher aus natürlichen Lederfasern gewonnen wird, bezogen.

Selbst die sehr stabilen Tableau für die Combi-Kassette sind im äußeren Rahmenbereich aus diesem feingearbten, schwarzen Material gearbeitet.

Die Abdeckungen beider Kassetten sind leicht wattiert und mit sorgfältig ausgeführten Nähten versehen, die ihr edles Aussehen unterstreichen. Die Kassetten-Böden als auch die Böden der Tableaus sind mit schwarzem Velours bezogen und schützen so vor Kratzern.

Die Einzelkassette als auch die Tableaus für die Combi-Kassette sind mit königsblauen Velours-Einlagen ausgestattet. Wählen Sie jeweils unter über 30 Facheinteilungen mit runden und quadratischen Vertiefungen.

Die Combi-Kassette können Sie mit bis zu 3 Tableaus nach Wahl ausstatten.

Als Einzelkassette...

Abmessungen:
245 x 200 x 35 mm

NOVA *deLuxe* Einzelkassette



Preis je Einzelkassette mit blauer Münzeinlage
€ 49.95

NEU!

Erhältliche Ausführungen für NOVA *deLuxe* Einzelkassette und Tableaus Combi-Kassette:

	(35 x Ø 26 mm)	(35 x Ø 29 mm)	(30 x Ø 32,5 mm)	(20 x Ø 37,5mm)	(80 x Ø 17 mm)	(63 x Ø 19 mm)	(48 x Ø 22,5 mm)	(48 x Ø 24 mm)
NOVA <i>deLuxe</i> Einzelkassette	Nr. 63260	Nr. 63290	Nr. 63320	Nr. 63370	Nr. 63170	Nr. 63190	Nr. 63220	Nr. 63240
Tableau für Combi-kassette	Nr. 63261	Nr. 63291	Nr. 63321	Nr. 63371	Nr. 63171	Nr. 63191	Nr. 63221	Nr. 63241
z.B. für	2 €	5 DM, 10€-„Luft“, „Pflege“	10 €, 10 DM, 20€	10 DM, 10 €, 20€ in Kapseln	1 Pfg. 1 Cent	2+5 Pfg. 2 Cent	10+50 Pfg. 5, 10, 20 Cent	1 DM, 1€ 50 Cent

	(20 x Ø 41 mm)	(12 x Ø 45 mm)	(12 x Ø 48 mm)	(12 x Ø 54 mm)	(Ø 23, Ø 28, Ø 31, Ø 34, Ø 36, Ø 39 mm)	(70 x 62 mm)	(12 x Ø 50 mm)	(5 x Sätze DM)
NOVA <i>deLuxe</i> Einzelkassette	Nr. 63410	Nr. 63450	Nr. 63480	Nr. 63540	Nr. 63680	Nr. 63700	Nr. 63500	Nr. 63440
Tableau für Combi-kassette	Nr. 63411	Nr. 63451	Nr. 63481	Nr. 63541	Nr. 63681	Nr. 63701	Nr. 63501	Nr. 63441
z.B. für					verschiedene Münzen Ø	für große Münzen, Kapseln bis Ø 62 mm	Square-Kapseln Papp-Münzrahmen	5 komplette DM-Kursmünzensätze, 1 Pfg bis 2 DM

und als Combi-Kassette
für bis zu 3 Tableaus mit blauer Münzeinlage



Nr. 287 Combi-Kassette
€ 54.95
(ohne Tableaus)

Preis je Tableau mit blauer
Münzeinlage
€ 16.95

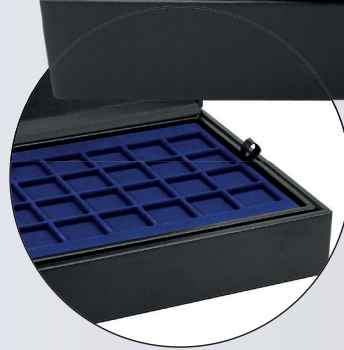

Abmessungen:
260 x 215 x 95 mm

NOVA deLuxe
Combikassette

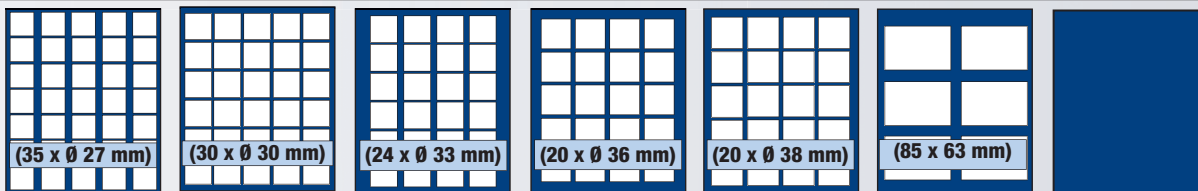

Nr. 63270	Nr. 63300	Nr. 63330	Nr. 63360	Nr. 63380	Nr. 63430	Nr. 63610
Nr. 63271	Nr. 63301	Nr. 63331	Nr. 63361	Nr. 63381	Nr. 63431	Nr. 68611
2 DM, 2 €	5 DM	2€ in Dosen	5 DM u. 10€-Luft in Dosen	10 DM, 10€, 20€ in Dosen	Coin Cards	Mit Hartschaum-Einlage zum Eindrücken verschiedener Ø



Nr. 63400	Nr. 63390	Nr. 63720	Nr. 63600	Nr. 63730	Nr. 63340	Nr. 63280	Nr. 63420
Nr. 63401	Nr. 63391	Nr. 63721	Nr. 63601	Nr. 63731	Nr. 63341	Nr. 63281	Nr. 63421
5 komplette €-Sätze 1Cent bis 2€	5 €-Sätze in Dosen	2 Sets „pp“	Pins, Anstecker, große Münzensets	6 Slabs	2 € in Dosen	5€ z.B. „Insekten“, Planet Erde	5 € in Dosen

NOVA *exquisite*

Das erste stapelbare Münzen-Schubladen-Element aus Holz

- wertvolle, repräsentative Optik
- handwerklich gekonnt verarbeitetes Holz in Mahagoni-Finish
- stapelbar, handliche Abmessungen
- auch für Münzen in Münzdosen geeignet.
- ein edles Holzelement zum günstigen Preis!
- die königsblauen Einsätze entsprechen exakt denen der jeweiligen NOVA-Elemente

Preis je NOVA *exquisite* - Element € 27.95

Außen-
Abmessungen:
255 x 205 x 28 mm



So finden Sie ihr NOVA Standard- bzw. NOVA *exquisite*

- Element:**
- Bestimmen Sie den Münzendurchmesser.
 - Bei Münzen in Dosen: Bestimmen Sie den Dosendurchmesser.
 - Wählen Sie das entsprechende Element aus.

Erhältliche Facheinteilungen für "NOVA" Standard und NOVA *exquisite*:

	(35 x Ø 26 mm)	(35 x Ø 29 mm)	(30 x Ø 32,5 mm)	(20 x Ø 37,5mm)	(80 x Ø 17 mm)	(63 x Ø 19 mm)	(48 x Ø 22.5 mm)	(48 x Ø 24 mm)
NOVA Standard	Nr. 6326	Nr. 6329	Nr. 6332	Nr. 6337	Nr. 6317	Nr. 6319	Nr. 6322	Nr. 6324
NOVA exquisite	Nr. 6826	Nr. 6829	Nr. 6832	Nr. 6837	Nr. 6817	Nr. 6819	Nr. 6822	Nr. 6824
z.B. für	2 €	5 DM, 10€- „Luft“, „Pflege“	10 €, 10 DM, 20€	10 DM, 10 €, 20€ in Kapseln	1 Pfg. 1 Cent	2+5 Pfg. 2 Cent	10+50 Pfg. 5, 10, 20 Cent	1 DM, 1€ 50 Cent
	(20 x Ø 41 mm)	(12 x Ø 45 mm)	(12 x Ø 48 mm)	(12 x Ø 54 mm)	(Ø 23, Ø 28, Ø 31, Ø 34, Ø 36, Ø 39 mm)	(70 x 62 mm)	(12 x Ø 50 mm)	(5 x Sätze DM)
NOVA Standard	Nr. 6341	Nr. 6345	Nr. 6348	Nr. 6354	Nr. 6368	Nr. 6370	Nr. 6350	Nr. 6344
NOVA exquisite	Nr. 6841	Nr. 6845	Nr. 6848	Nr. 6854	Nr. 6868	Nr. 6870	Nr. 6850	Nr. 6844
z.B. für					verschiedene Münzen Ø	für große Münzen, Kapseln bis Ø 62 mm	Square-Kapseln Papp-Münzrahmen	5 komplette DM-Kursmünzensätze, 1 Pfg bis 2 DM

• Bitte beachten Sie, daß der Dosen-Durchmesser i.d.R. dem Münzendurchmesser plus 6 mm entspricht.

NOVA-Standard



Preis je **NOVA Standard-Element**

€ 17.95

Die idealen Münzen-Schubladenelemente - ein Hit in Preis und Qualität

- leicht, handlich und kompakt
 - runde und rechteckige Fächer
 - platz- und raumsparend
 - elegantes Design
 - tresortauglich
 - stapelbar
 - jedes Element auch für Münzen in Dosen geeignet
- Außen-Abmessungen: 250 x 195 x 17 mm

NOVA-Münz-Koffer „Alu“

für 8 Nova Elemente „Standard“. Abschließbar, eingelassener Tragegriff, blaue Veloursausstattung. Frontseite klappbar zum einfachen Bedienen der Schubladen. Stapelbar.

Nr. 6312 (o. Inhalt)
€ 59.95

Maße:
210 x 220 x 265 mm



NOVA - Münzkoffer Standard

Zur stilvollen Aufbewahrung der NOVA-Münzelemente oder als praktisches Transportmittel:
Die hochwertigen, handgearbeiteten **NOVA-Münz-Koffer** mit eingebautem Schloß lassen sich dank der eingelassenen, klappbaren Griffe einfach stapeln. Die handgearbeiteten, schwarzen Koffer sind mit schwarzem Samt ausgeschlagen. (Nicht für NOVA exquisite) Für bis zu 8 NOVA-Münzelemente Standard.

Maße: 215 x 190 x 270 mm

Nr. 6310 (ohne Inhalt)
€ 59.95

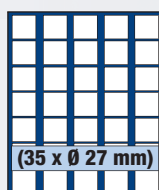

Nr. 6327

2 DM, 2 €

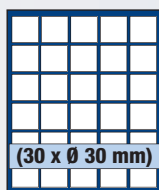

Nr. 6330

5 DM

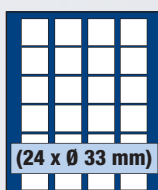

Nr. 6333

2€ in Kapseln

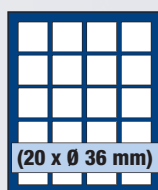

Nr. 6336

5 DM u. 10€-Luft in Kapseln

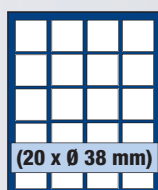

Nr. 6338

10 DM, 10€, 20€ in Kapseln

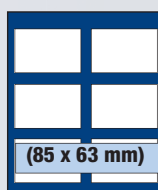

Nr. 6343

Coin-Cards



Nr. 6361

Mit Hartschaum-Einlage

NEU!

Nr. 6361



NOVA Element mit Hartschaum-Einlage zum Eindrücken der Münzen, (auch in Kapseln). Schaum mit Memoryeffekt für die individuelle Gestaltung und Einteilung. Für verschiedene Durchmesser.



Nr. 6340

5 komplette €-Sätze
1Cent bis 2€



Nr. 6339

5 €-Sätze in Kapseln



Nr. 6372

2 Sets „pp“



Nr. 6360

Pins, Anstecker, große Münzensets

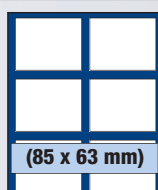

--

6 Slabs

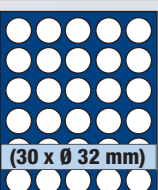

Nr. 6334

2€ in Dosen

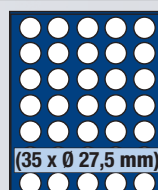

Nr. 6328

5€, z.B. „Insekten“, Planet Erde

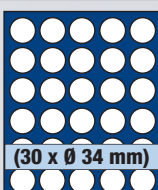

Nr. 6342

5€ in Kapseln

Nr. 6827

Nr. 6830

Nr. 6833

Nr. 6836

Nr. 6838

Nr. 6843

Nr. 6861

„BEBA“ Münzen-Kasten „Maxi“ - der Meistverkaufte



Der BEBA-Münzkasten ist das bewährteste und universellste Aufbewahrungssystem für Münzen seit über 60 Jahren weltweit. Ein Großteil aller Fachgeschäfte, Händler und Museen verwenden dieses System.

Das robuste Gehäuse ist aus schlagfestem Kunststoff und aus lebensmittelechtem Polystyrol und fasst bis zu 10 Schubladen.

Zu den Schubladen sind als Zubehör passende Echfilz-Einlagen, Acryl Abdeckscheiben und Beschriftungs-Einlagen lieferbar.

- Maxi-Gehäuse** (leer), für 10 Schubladen, grau, **Nr. 6100** € 37.95
Abmessungen: L 298 x B 298 x H 139 mm
- Schubladen** Nr. 6101, 6103 bis 6112 (289 x 289 x 12mm) € 13.95
(Füllhöhe jeweils 9 mm)
- Schublade** Nr. 6102 doppelt tief (289 x 289 x 24mm) € 16.95
- Schublade** Nr. 6190 3-fach tief (289 x 289 x 36mm) € 19.95
- Glasklare 2 mm-Abdeckscheibe** **Nr. 6169** € 8.95
- Filzeinlagen** pro Schublade € 9.95
- Beschriftungs Kartoneinlagen** pro Schublade € 7.50



Nr. 6098 BEBA-SAFE € 128.-
Stahl-Tresor inkl. 2 Bart-Schlüssel. Verschluß mit 2 Stahlbolzen. Wandbefestigung möglich. Für 1 Beba-Kasten Maxi. Maße Tresor 315 x 150 x 315 mm

Maxi	Schublade	Filzeinl. blau	Filzeinl. rot	Filzeinl. grün	Beschrift.-Einlagen
	Nr. 6112	Nr. 6171	Nr. 6172	Nr. 6173	Nr. 6174
	Nr. 6110	Nr. 6120	Nr. 6130	Nr. 6140	Nr. 6150
	Nr. 6109	Nr. 6119	Nr. 6129	Nr. 6139	Nr. 6149
	Nr. 6108	Nr. 6118	Nr. 6128	Nr. 6138	Nr. 6148
	Nr. 6107	Nr. 6117	Nr. 6127	Nr. 6137	Nr. 6147
	Nr. 6106	Nr. 6116	Nr. 6126	Nr. 6136	Nr. 6146

Maxi	Schublade	Filzeinl. blau	Filzeinl. rot	Filzeinl. grün	Beschrift.-Einlagen
	ideal f. Square-Kapseln Nr. 6105	Nr. 6115	Nr. 6125	Nr. 6135	Nr. 6145
	Nr. 6104	Nr. 6114	Nr. 6124	Nr. 6134	Nr. 6144
	Nr. 6103	Nr. 6113	Nr. 6123	Nr. 6133	Nr. 6143
ohne Unterteilung	Nr. 6101	Nr. 6111	Nr. 6121	Nr. 6131	Nr. 6141
ohne Unterteilung doppelt tief Tiefe 20mm	Nr. 6102	Nr. 6111	Nr. 6121	Nr. 6131	Nr. 6141
ohne Unterteilung dreifach tief Tiefe 30mm	Nr. 6190	Nr. 6111	Nr. 6121	Nr. 6131	Nr. 6141
	Nr. 6199	-	-	-	-

Einzel-Schubladen-Elemente „Maxi“

Die flexible Art, in BEBA zu sammeln

Die neuen BEBA-Maxi-Schubladen-Elemente wachsen mit Ihrer Sammlung:

Element auf Element kann aufeinander gestapelt werden:

Ein BEBA-Schubladen-Element besteht aus einer grauen Schublade und einem glasklaren Schubteil.

Ein BEBA-Schubladen-Element kann mit Filzeinlagen oder Beschriftungseinlagen ausgestattet werden.

Abmessungen: Breite 300 mm x Länge 293 mm x Höhe 19 mm.

Die glasklaren BEBA-Schubteile sind auch einzeln ohne Schublade erhältlich:

Nr. 6601- Nr. 6612

Einzel-Schubladen-Element **€ 29.95**

Nr. 6168 BEBA-Schubteil glasklar **€ 16.95**

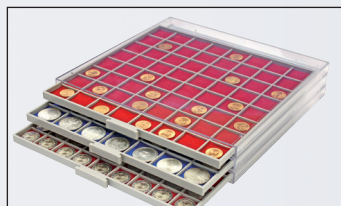

3 Schubladen gestapelt

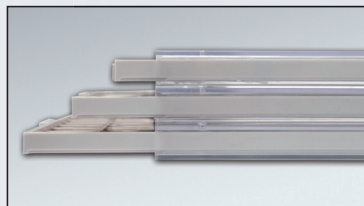

Beispiel No. 6613

Maxi	Schubladen Element	Filzeinl. blau	Filzeinl. rot	Filzeinl. grün	Beschrift.-Einlagen
	Nr. 6612	Nr. 6171	Nr. 6172	Nr. 6173	Nr. 6174
	Nr. 6610	Nr. 6120	Nr. 6130	Nr. 6140	Nr. 6150
	Nr. 6609	Nr. 6119	Nr. 6129	Nr. 6139	Nr. 6149
	Nr. 6608	Nr. 6118	Nr. 6128	Nr. 6138	Nr. 6148



Beba Schublade Nr. 6110 mit passenden Beschriftungseinlagen Nr. 6150

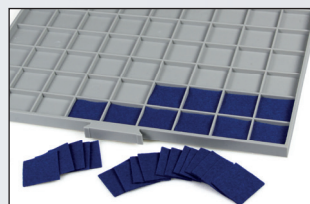

Beba Schublade Nr. 6109 mit passenden blauen Filzeinlagen Nr. 6119.

Maxi	Schubladen Element	Filzeinl. blau	Filzeinl. rot	Filzeinl. grün	Beschrift.-Einlagen
	Nr. 6607	Nr. 6117	Nr. 6127	Nr. 6137	Nr. 6147
	Nr. 6606	Nr. 6116	Nr. 6126	Nr. 6136	Nr. 6146
Ideal für Square-Kapseln	Nr. 6605	Nr. 6115	Nr. 6125	Nr. 6135	Nr. 6145
	Nr. 6604	Nr. 6114	Nr. 6124	Nr. 6134	Nr. 6144
	Nr. 6603	Nr. 6113	Nr. 6123	Nr. 6133	Nr. 6143
ohne Unterteilung	Nr. 6601	Nr. 6111	Nr. 6121	Nr. 6131	Nr. 6141
(12 Felder à 12 x 68 x 93) für Slabs	Nr. 6613	-	-	-	-

NEU

BEBA-Einlage-Schälchen

Mit den BEBA-Einlage-Schälchen können Sie die BEBA-Schubladen ohne Unterteilungen (Nr. 6101, 6102, 6190) individuell für verschieden große Münzen einteilen und gestalten.

Die quadratischen Kunststoff-Schälchen können beliebig miteinander kombiniert werden. Sie sind im gleichen neutralen Grau-Farbtönen wie die Schubladen gehalten und in 5 Größen erhältlich. Die lichte Höhe jedes Schälchens ist 3 mm. Passende Filze und Beschriftungseinlagen sind für jede Schälchengröße erhältlich (nicht für Nr. 6160).

Filzeinlagen für die Schälchen (passend für die Schälchen für eine ganze Schublade):

€ 9.95/Satz

Beschriftungseinlagen für die Schälchen

€ 7.50/Satz

Die Anzahl der Beschriftungs- und Filzeinlagen ist so gerechnet, dass die entsprechenden Schälchen für eine ganze Schublade komplett bestückt werden können.



Anordnungs-Beispiel

Seitenlänge der Schälchen innen	Seitenlänge der Schälchen außen	Preis	Best.-Nr. Schälchen	Filzeinl. blau	Filzeinl. rot	Filzeinl. grün	Beschriftungseinlagen
10,05 mm	11,65 mm	€ 5.95 per 10 St.	Nr. 6160	--	--	--	--
21,7 mm	23,3 mm	€ 6.50 per 10 St.	Nr. 6161	Nr. 6171	Nr. 6172	Nr. 6173	Nr. 6175
33,4 mm	35 mm	€ 7.50 per 10 St.	Nr. 6162	Nr. 6118	Nr. 6128	Nr. 6138	Nr. 6188
44,5 mm	46,6 mm	€ 8.50 per 10 St.	Nr. 6163	Nr. 6116	Nr. 6126	Nr. 6136	Nr. 6186
68,4 mm	70 mm	€ 9.20 per 5 St.	Nr. 6164	Nr. 6114	Nr. 6124	Nr. 6134	Nr. 6184

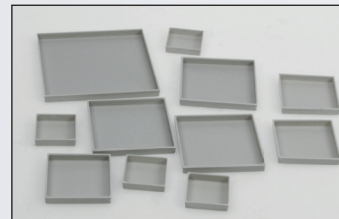

BEBA Münzkoffer

Geeignet zur Aufnahme des Münzen-Kastens als auch der Einzel-Schubladen-Elemente. Der Koffer ist handgearbeitet, die Kanten sind sorgfältig genäht, mit schwarzem lederenartigen Überzug und innen mit schwarzem Samt ausgekleidet.

Der Edelstahlgriff ist umklappbar und versenkt, sodass sich die Koffer auch stapeln lassen. Mit 2 Schlössern.

Ein handwerklich gefertigter, sehr solider Koffer.

Außenabmessungen: 315 x 150 x 315 mm

Nr. 6325

BEBA-Münz-Koffer (leer) € 89,-



Fassungsvermögen:
1 kompletter BEBA-Kasten „Maxi“ oder
7 BEBA Einzel-Schubladenelemente

NEU

BEBA-SAFE - Ideal für einen Beba-Münzenkasten „Maxi“

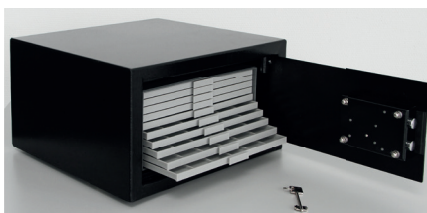

Außenabmessungen:
Breite 40 x Tiefe 38 x Höhe 22 cm

Sicherheit für Ihre Münzen-Sammlung. Der Beba-SAFE fasst einen Beba-Münzenkasten-Maxi Nr. 6100 (mit enthaltenen Schubladen). Der Münzenkasten kann bequem eingeschoben und wieder entnommen werden. Der SAFE wird mittels 2 Stahlbolzen fest verschlossen. 2 Bart-Schlüssel liegen bei. Er kann z.Bsp. an einer Wand oder in einem Schrank befestigt werden. Schrauben und 2 Dübel sind enthalten. Anthrazitfarbene Lackierung.

Nr. 6098 € 128,-



- Aus 2 mm starkem Stahl
- Türe aus 3 mm starkem Stahl

Die Sammelbox „BEBA“

- Gehäuse (leer) **Nr. 6100** € 37.95
- Schublade mit Einsatz nach Wahl € 23.95/St.
- Flachschublade ohne Unterteilung € 13.95/St.
- Blaue Filzeinlagen (pro Schublade) € 9.95
- Acryl-Abdeckscheibe € 8.95/St.



Für drei tiefe Schubladen und eine Flachschublade. Vier verschiedene Fachunterteilungen stehen zur Wahl. (siehe untenstehende Abbildungen)



Nr. 6194 Schublade mit Einsatz 16 Fächer à 63 x 63 mm
Nr. 6154 1 Satz blaue Filzeinlagen für Nr. 6194



Nr. 6196 Schublade mit Einsatz 30 Fächer à 40 x 50 mm
Nr. 6156 1 Satz blaue Filzeinlagen für Nr. 6196



Nr. 6193 Schublade mit Einsatz 9 Fächer à 85 x 85 mm
Nr. 6153 1 Satz blaue Filzeinlagen für Nr. 6193



Nr. 6195 Schublade mit Einsatz 5 Fächer à 272 x 48 mm
Nr. 6155 1 Satz blaue Filzeinlagen für Nr. 6195



Für Pins

Beba Schublade 2fach hoch für Pins mit Samteinlage (5 zweifach hohe Schubladen passen in das Beba Gehäuse Nr. 6100.)
Nr. 6614 € 19.95



Hohe Qualität zu niederem Preis

- Mini-Gehäuse** (leer), für 8 Schubladen
 Abmessungen: L 261 x B 261 x H 112 mm
Farbe grau **Nr. 6200** € 34.50
- Schubladen** (alle nebenstehenden Ausführungen) € 12.50
 (Höhe 12 mm, Länge und Breite 253 mm)
- Glasklare 2 mm-Abdeckscheibe** **Nr. 6269** € 7.95
- Filzeinlagen** pro Schublade € 8.95
- Beschriftungseinlagen** pro Schublade € 6.95

BEBA Münzen-Kasten »Mini«

Mini	Schublade	Filzeinlagen blau	Beschriftungseinlagen
(81 x Ø 25.8)	Nr. 6209	Nr. 6219	Nr. 6249
(49 x Ø 33.8)	Nr. 6207	Nr. 6217	Nr. 6247
(25 x Ø 48.0)	Nr. 6205	Nr. 6215	Nr. 6245
(9 x Ø 81.4)	Nr. 6203	Nr. 6213	Nr. 6243

Schubladen-Schatulle in schwarzer Klavierlack-Optik - ein Schmuckstück für Ihre Schätze



Elegante, zeitlose Schatulle mit Schubladen für Ihre repräsentative Münzsammlung.

Sowohl die Schatulle als auch die Schubladen sind mit schwarzer Klavierlack-Optik versehen. Die handwerklich gefertigte Schatulle ist mit hochwertigen Beschlägen und Scharnieren ausgestattet, ebenso mit einem Schloss. Maße H 170 mm, B 375 mm, T 290 mm. Stellen Sie sich Ihre Schatulle ganz nach Ihrem Bedarf mit den entsprechenden Schubladen und dazugehörigen Facheinsätzen zusammen. Die Schubladen können beliebig miteinander kombiniert werden.



Nr. 6590



Nr. 6590



Die Schatulle fasst 6 Schubladen

Schubladen-Schatulle (leer) Nr. 6590 € 99.80

Schubladen, mit Facheinsatz nach Wahl € 19.95
(siehe unten)

Erhältliche Schubladen inklusive samtblauer Einlagen für beide Elemente

Runde Vertiefungen

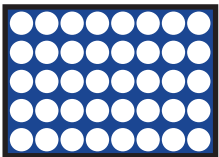

Nr. 5868-1 bis 26mm Ø,
z.B. für 40 St. 2 €-Münzen

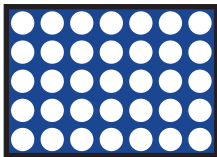

Nr. 5869-1 bis 32,5mm Ø,
z.B. für 35 St. 2 €-Münzen in Kaps.
oder 35 St.10/20 €-Münzen

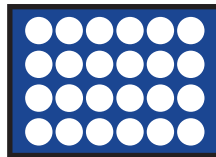

Nr. 5867-1 bis 38mm Ø
z. B. für 24 St. 10 €-Münzen
oder 20€-Münzen in Kapseln

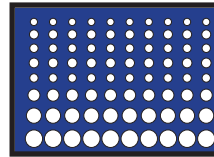

Nr. 5861-1
für 10 €-Sätze
(1Cent bis 2 €)

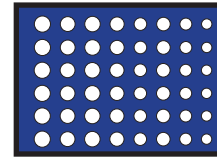

Nr. 5862-1
für 6 €-Sätze (1Cent bis
2 €) in Kapseln

Quadratische Vertiefungen für verschiedene Münzen-Durchmesser

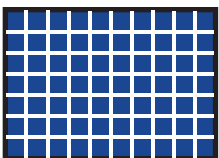

Nr. 5945-1
für 70 Münzen
bis 26 mm Ø
z.B. für 2 € Stücke



Nr. 5946-1
für 48 Münzen
bis 33 mm Ø
z.B. für 10/20 € Stücke



Nr. 5947-1
für 24 Münzen
bis 46 mm Ø

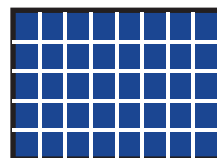

Nr. 5903-1
für 40 Münzen
bis 30 mm Ø
z.B. für 5 DM, 10€, „Luft“

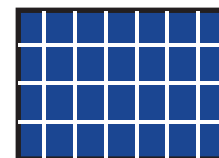

Nr. 5904-1
für 28 Münzen
bis 40 mm Ø

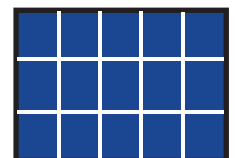

Nr. 5905-1
für 15 Münzen
bis 55 mm Ø

Schubladen Stapel-Element in schwarzer Klavierlack-Optik - das System, das mitwächst



Stapelement mit
3 Münz-Schubladen
einfach hoch

Die Stapel-Elemente wurden für den Sammler entwickelt, der beabsichtigt, seine Sammlung nach und nach zu erweitern.

Die Elemente lassen sich beliebig hoch stapeln. Sie eignen sich aber ebenso zum Einbau in einen Schrank oder Schrankfach.

Die Schubladen mit den Facheinsätzen sind dieselben wie bei der Schatulle.

Abmessungen aussen: 370 mm x 270 mm x 70 mm

Schublade 1-fache Höhe innen: 10 mm nutzbare Höhe

Schublade 2-fache Höhe innen: 18 mm nutzbare Höhe

Das Stapel-Element fasst 3 Schubladen

Stapel-Element (leer) Nr. 6591 € 59.95

Schublade mit Einsätzen € 19.95

(siehe unten)



3 Schubladen-Elemente gestapelt



Nr. 6591



Eine 1-fach und
2-fach hohe Schubladen



Nr. 5846-1 € 19.95
Schublade mit einfacher Höhe
für 15 Papp-Münzrähmchen 50x50 mm
oder 15 Square-Kapseln.



Nr. 5654-2 € 26.95
Schublade mit doppelter Höhe für 8 Slabs.
(Mit der Verwendung dieser „Doppel-Schublade“ finden in der Schubladentruhe anstatt 6 nur noch 4 weitere Münz- Schubladen Platz und im Stapelement anstatt 3 nur noch eine weitere Münz-Schublade.)



Nr. 5943-2 € 26.95
Schublade mit doppelter Höhe für 8 Etuis bis 68 x 68 mm, z.B. für „100-Euro-Gold Deutschland“. (Mit der Verwendung dieser „Doppel-Schublade“ finden in der Schubladentruhe anstatt 6 nur noch 4 weitere Münz- Schubladen Platz und im Stapelement anstatt 3 nur noch eine weitere Münz-Schublade.)



Stapelement
mit einer 1-fach und 2-fach
hohen Schubladen (leer).

Premium Münzen-Alben

mit geprägten Hochglanz - Metallplaketten auf Cover und Rücken, abgestimmt auf das jeweilige Sammelgebiet

- hochwertiger, schwarzer Einband, stabile 4-Ring-Mechanik
- alle Blätter mit Einschub-Streifen, Zwischen- oder Vordruck-Blättern. Erweiterbar.
- Alben mit Vordruckblättern: Die Ausgabe an Vordruckblättern wird fortgesetzt.
- Albumformate jeweils ca. 235 x 265 x 45 mm



Premium-Münzen Album „€-Sätze“

mit 5 Münzblättern Nr. 7395 für 25 komplette €-Sätze (1 Cent bis 2 €) und Vordruckblättern in Farbe. Für alle bisherigen und zukünftigen €-Staaten von Andorra bis Zypern! Kroatien ist auch enthalten!

Nr. 7340 Vordruckalbum € 37.95

Nr. 7340-6 (o. Inhalt) € 24.95

Ergänzungsblatt für 5 €-Sätze inkl. farbigem Zwischenblatt

Nr. 7395S neutrales Ergänzungsblatt (s.u.) € 3.50 /Blatt
im 2er Pack

Zur Ergänzung älterer Albumversionen

Nr. 7340-5 Nachtragsblatt € 4.50
(mit Lettland, Litauen, Andorra, Kroatien)

Nr. 7373 Schwarze Schutzkassette € 19.95
passend für alle Premium-Alben. Handarbeit.



Premium Euro-Jahrgangs-Alben

Sammeln Sie Euro-Kursmünzensätze der Euro-Länder nach Jahrgängen! Jedes Premium-Album ist auf dem Rücken mit der Metallplakette des jeweiligen Jahrgangs gekennzeichnet. Die Alben entsprechen in der Ausführung dem Premium Münzen-Album „Euro-Sätze“. Jedes Album enthält die Folienblätter mit Einsteckstreifen für die Euro-Sätze aller Euro-Länder eines jeweiligen Jahrgangs und die dazugehörigen farbigen Vordruckblätter, so dass die Euro-Sätze einfach und übersichtlich einsortiert werden können. Die Jahrgangsalben werden im Frühjahr des folgenden Jahres ergänzt.



- Nr. 7420** Album Jahrgang 1999-2001 (mit 4 Blatt) € 32.95
- Nr. 7421** Album Jahrgang 2002 (mit 4 Blatt) € 32.95
- Nr. 7422** Album Jahrgang 2003 (mit 4 Blatt) € 32.95
- Nr. 7423** Album Jahrgang 2004 (mit 4 Blatt) € 32.95
- Nr. 7424** Album Jahrgang 2005 (mit 4 Blatt) € 32.95
- Nr. 7425** Album Jahrgang 2006 (mit 4 Blatt) € 32.95
- Nr. 7426** Album Jahrgang 2007 (mit 4 Blatt) € 32.95
- Nr. 7427** Album Jahrgang 2008 (mit 5 Blatt) € 34.95
- Nr. 7428** Album Jahrgang 2009 (mit 5 Blatt) € 34.95
- Nr. 7429** Album Jahrgang 2010 (mit 5 Blatt) € 34.95
- Nr. 7430** Album Jahrgang 2011 (mit 5 Blatt) € 34.95
- Nr. 7431** Album Jahrgang 2012 (mit 5 Blatt) € 34.95
- Nr. 7432** Album Jahrgang 2013 (mit 5 Blatt) € 34.95
- Nr. 7433** Album Jahrgang 2014 (mit 6 Blatt) € 37.95
- Nr. 7434** Album Jahrgang 2015 (mit 6 Blatt) € 37.95
- Nr. 7435** Album Jahrgang 2016 (mit 6 Blatt) € 37.95
- Nr. 7436** Album Jahrgang 2017 (mit 6 Blatt) € 37.95
- Nr. 7437** Album Jahrgang 2018 (mit 6 Blatt) € 37.95
- Nr. 7438** Album Jahrgang 2019 (mit 6 Blatt) € 37.95
- Nr. 7439** Album Jahrgang 2020 (mit 6 Blatt) € 37.95
- Nr. 7440** Album Jahrgang 2021 (mit 6 Blatt) € 37.95
- Nr. 7441** Album Jahrgang 2022 (mit 6 Blatt) € 37.95
- Nr. 7442** Album Jahrgang 2023 (mit 6 Blatt) € 37.95

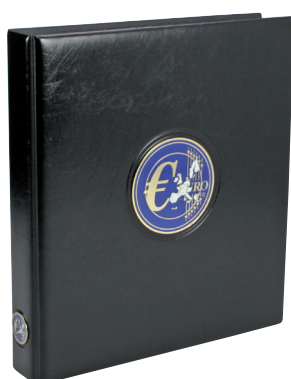

Inhalt:
2 Folien Münzblätter
2 farbige Zwischenblätter
1 Stickerbogen „Flaggen“

Premium-Münzen Album „€-Sätze-Universal“

mit 2 Münzblättern Nr. 7395S für 10 komplette €-Sätze (1 Cent bis 2 €).

Nr. 7358 Universal Premium-Münzen Album €-Sätze € 26.95

Nr. 7395S Ergänzungsblatt (Einzel-Blattpreis im 2er-Pack) € 3.50 /Blatt

Nr. 7373 Schwarze Schutzkassette € 19.95

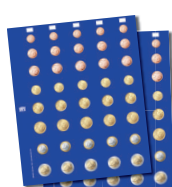
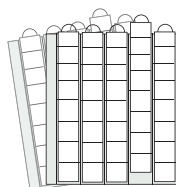

**Das günstige
Start-Album**

Premium-Münzen Album „2 €“

mit Münzblättern Nr. 7393 für 2 €-Münzen und farbigen Vordrucken aller 2 €-Gedenkmünzen

- Nr. 7341-B1** Band 1 (2004-2010) € 37.95
mit Blatt 7341-1 bis 7341-6
- Nr. 7341-B2** Band 2 (2011-2015) € 42.95
mit Blatt 7341-7 bis 7341-14
- Nr. 7341-B3** Band 3 (2015-2018) € 42.95
mit Blatt 7341-15 bis 7341-22
- Nr. 7341-B4** Band 4 (2019-2021) € 42.95
mit Blatt 7341-23 bis 7341-29
- Nr. 7341-B5** Band 5 (2022-2023) € 37.95
mit Blatt 7341-30 bis 7341-34
- Nr. 7340-7** (o. Inhalt) € 24.95
- Nr. 7393S** neutrales Ergänzungsblatt € 3.50/Blatt
im 2er Pack (s.u.)



Münzblätter mit Vordruckblättern sind auch einzeln erhältlich: € 4.50/Blatt

Nr. 7341-29	2€ des Jahres	2021
Nr. 7341-30	2€ des Jahres	2022
Nr. 7341-31	2€ des Jahres	2022
Nr. 7341-32	2€ des Jahres	2022
Nr. 7341-33	2€ des Jahres	2023
Nr. 7341-34	2€ des Jahres	2023

(zur Ergänzung älterer Albumversionen, davor liegende Jahre bitte anfragen)

Nr. 7373 Schwarze Schutzkassette € 19.95
passend für alle Premium-Alben. Handarbeit.

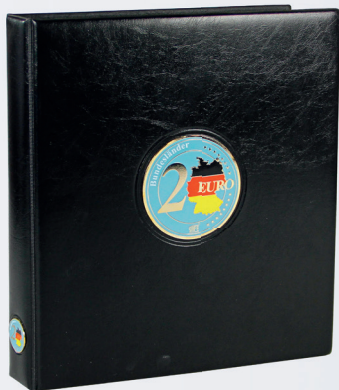

Premium-Münzen Alben „2 € Bundesländer“

mit 7 Münzblättern für alle 2-Euro-Gedenkmünzen der Deutschen Bundesländer bis 2021 „Sachsen-Anhalt“ und 2022 „Thüringen“. Je Ausgabe sind alle 5 Prägestätten berücksichtigt. Mit farbigen Vordruck-Blättern. Die komplette Sammlung in einem repräsentativen Album enthält auch 30 Jahre Mauerfall (2019), Bundesrat und 50 Jahre Kniefall Warschau (2020) und Karl der Große (2023)

Nr. 7345-B1 Album „2€ Bundesländer“ Serie 1 inkl. Blatt 1-7 € 44.95

Die Bundesländer verausgaben eine 2. Serie an 2€-Münzen (jeweils 5 Prägestätten). Hamburg startet 2023 mit dem Motiv „Elbphilharmonie“. Alle Ausgaben werden in Band 2 ihren Platz finden.

Nr. 7345-B2 Album „2€ Bundesländer“ Serie 2 inkl. Blatt 7345-8 Hamburg 2023 € 27.95

Nachtragsblätter mit Vordrucken € 4.50/Blatt (zur Ergänzung älterer Albumversionen)

- Nr. 7345-6** Mauerfall 2019, Kniefall Warschau 2020, Karl der Große 2023
- Nr. 7345-7** Sachsen-Anhalt 2021, Thüringen 2022
- Nr. 7345-8** Hamburg 2023



Nr. 7345-A



Nr. 7345-B



Nr. 7345-C

Sonderblätter (in obigen Alben nicht enthalten)

- Nr. 7345-A € 4.50**
Röm. Verträge 2007, Währungsunion 2009
€-Bargeld 2012
- Nr. 7345-B € 4.50**
Elysée Vertrag 2013, Dt. Einheit 2015,
Europafolge 2015
- Nr. 7345-C € 4.50**
Helmut Schmidt 2018, Erasmus 2022

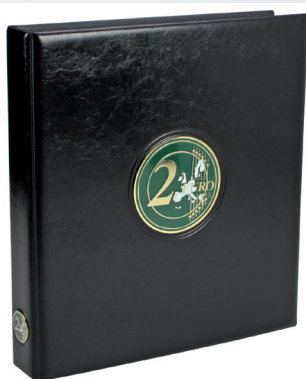

Inhalt:
2 Folien Münzblätter
2 farbige Zwischenblätter
1 Stickerbogen „Flaggen“

Premium-Münzen Album „2 Euro-Universal“

mit 2 Münzblättern Nr. 7393 S für 30 Stk. 2 Euro-Münzen.

- Nr. 7343** Universal Premium-Münzen Album 2 Euro € 26.95
- Nr. 7393S** Ergänzungsblatt (Einzel-Blattpreis im 2er-Pack) € 3.50 /Blatt
- Nr. 7373** Schwarze Schutzkassette € 19.95



Das günstige Start-Album

Premium-Album "Universal"

mit 4 Münzblättern für 134 Münzen verschiedener Durchmesser.
Inkl. schwarzer Karton-Zwischenblätter. (Je 1x Nr. 7391–7394,
mit Stickerbogen, Flaggen, Jahreszahlen)

- Nr. 7346** Album „Universal“ Inkl. 4 Blatt **€ 32.95**
- Nr. 7373** Schwarze Schutzkassette **€ 19.95**
passend für alle Premium-Alben. Handarbeit.
- Nr. 7369** Album „Universal“ o. Inhalt **€ 24.95**

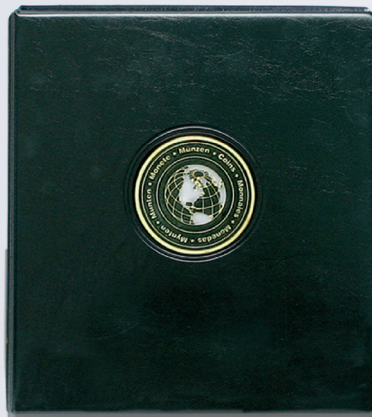

Bestseller



Premium-Ergänzungsblätter für alle Premium-Münzalben:

Blattformat ca 205 x 255 mm

Einzel-Blattpreis im 2er-Pack mit starken schwarzen Karton-Zwischenblättern **€ 2.15/Blatt**
Einzel-Blattpreis im 5er-Pack ohne Zwischenblätter **€ 1.95/Blatt**

<p>Nr. 7390 (2er Pack) Nr. 7390 PA (5er Pack)</p>	<p>Nr. 7391 (2er Pack) Nr. 7391 PA (5er Pack)</p>	<p>Nr. 7392 (2er Pack) Nr. 7392 PA (5er Pack) für 10/20€, 10DM, 5DM, 10€*Pflege, Luft*, 5€</p>	<p>Nr. 7393 (2er Pack) Nr. 7393 PA (5er Pack) z.B. 2€</p>	<p>Nr. 7394 (2er Pack) Nr. 7394 PA (5er Pack)</p>	<p>Nr. 7395 (2er Pack) Nr. 7395 PA (5er Pack) z.B. €-Sätze</p>
---	---	--	---	---	--

Premium-Ergänzungsblätter:

(jeweils mit farbigen Zwischenblättern)

Einzel-Blattpreis im 2er-Pack € 3.50

<p>Nr. 7395S für €-Sätze</p>	<p>Nr. 7393S für 2€-Münzen</p>	<p>Nr. 7392S für 10€/20€-Münzen</p>
---	---	--

Passend für alle Premium-Blätter sind weiße
Karton-Zwischenblätter (200g/m²) erhältlich

Nr. 7401 € 4.50/5er Pack

Premium-Ergänzungsblätter, transparent, z. B. für Folder, Münzen-Sets, Banknoten usw. (extra starke Qualität)

Einzel-Blattpreis im 5er-Pack: € 1.95/Blatt ohne Zwischenblätter

<p>Nr. 7396 z.B. für große Folder</p>	<p>Nr. 7397 z. B. für Folder, Banknoten, Münzen-Sets</p>	<p>Nr. 7398 z. B. für kleine, geöffnete Folder, Münzblister</p>	<p>Nr. 7366 z. B. für Bank- noten</p>	<p>Nr. 7400 für 12 Rähmchen 50 x 50 mm</p>	<p>Nr. 7404 für z. B. 8 Coin Cards od. 8 Goldcards</p>	<p>Nr. 7407 z.B. für €- Münzen der 5 Prägeanst. (2/5/10/20/25€)</p>	<p>Nr. 7409 z. Bsp. für 6 Rähmchen 67 x 67 mm</p>
<p>Nr. 7417 z. B. für 2€-Münz- karten: Andorra, Malta, San Marino</p>	<p>Nr. 7419 z. B. für 6 Goldcards senkrecht</p>	<p>Nr. 7389 € 3.20/Blatt für z. B. 1€-Satz polierte Platte oder €-Blister (170 x 170 mm)</p>					

Premium-Münzen Album „20 €“

mit 4 Münzblättern Nr. 7392 für 20 €-Münzen und farbigen Vordrucken aller deutschen 20 €-Münzen bis 2023.

- Nr. 7344** mit Blatt 7344-1 bis 7344-4 € 37.95
- Nr. 7344-0** (o. Inhalt) € 24.95
- Nr. 7373** Schwarze Schutzkassette € 19.95
- Nr. 7392S** neutrales Ergänzungsblatt € 3.50/Blatt im 2er Pack

Folgende Münzblätter mit Vordruckblättern sind auch einzeln erhältlich

- Nr. 7344-1** 20€ der Jahre 2016-2017 € 4.50
- Nr. 7344-2** 20€ der Jahre 2018-2019 € 4.50
- Nr. 7344-3** 20€ der Jahre 2020-2021 € 4.50
- Nr. 7344-4** 20€ der Jahre 2022-2023 € 4.50



Sonderblatt 25€



Für Deutsche Einheit (2015), Geburt Christi (2021), Herrnhuter Stern (2022), Erzgebirgischer Schwippbogen (2023)

Nr. 7344 SP € 4.50



Premium-Münzen Album „10 €“

mit 7 Münzblättern Nr. 7392 für 10 €-Münzen und farbigen Vordrucken aller deutschen 10 €-Münzen

- Nr. 7342** mit Blatt 7342-1 bis 7342-7 € 44.95
- Nr. 7340-9** (o. Inhalt) € 24.95
- Nr. 7392S** neutrales Ergänzungsblatt € 4.50/Blatt im 2er Pack

Nachtragsblätter mit Vordruckblättern (zur Ergänzung älterer Albumversionen) € 4.20/Blatt

- Nr. 7342-4 10€ der Jahre 2008-2010
- Nr. 7342-5 10€ der Jahre 2010-2012
- Nr. 7342-6 10€ der Jahre 2012-2014
- Nr. 7342-7 10€ des Jahres 2015

Premium-Münzen Album „MAXI“

Die Premium Ringbinder „Maxi“ entsprechen in Ausführung, Farbe und Design den Premium-Alben. Auf Grund der stark vergrößerten Rücken-Breite (über 70mm) haben Sie ein großes Fassungsvermögen und sind z.B. für die dicken Münzen-Sets oder eine schnell wachsende Sammlung das ideale Album. Die Ringabstände der 4-Ring-Mechanik entsprechen denen der Premium-Alben. Jedes Album mit geprägter Hochglanz Metallplakette auf Cover und Rücken. Es passen alle Premium-Blattarten. Die Ringbinder werden ohne Inhalt angeboten – stellen Sie sich Ihr Album nach Ihren Wünschen zusammen.

Fassungsvermögen: bis zu 20 Münzblätter
Albumformat ca. 235 mm x 265 mm x 80 mm

- Nr. 7362** Premium Maxi Album 2 Euro € 29.95
- Nr. 7363** Premium Maxi Album Deutschland € 29.95
- Nr. 7364** Premium Maxi Album €-Sätze € 29.95
- Nr. 7365** Premium Maxi Album Universal € 29.95

Schwarze Schutzkassette:

Reine Buchbinder Handarbeit, schwarzer, ledergenarbter Einband. Passend für alle Premium-Maxi-Alben **Nr. 7374 € 22.95**



Neu!

mit dem riesigen Fassungsvermögen

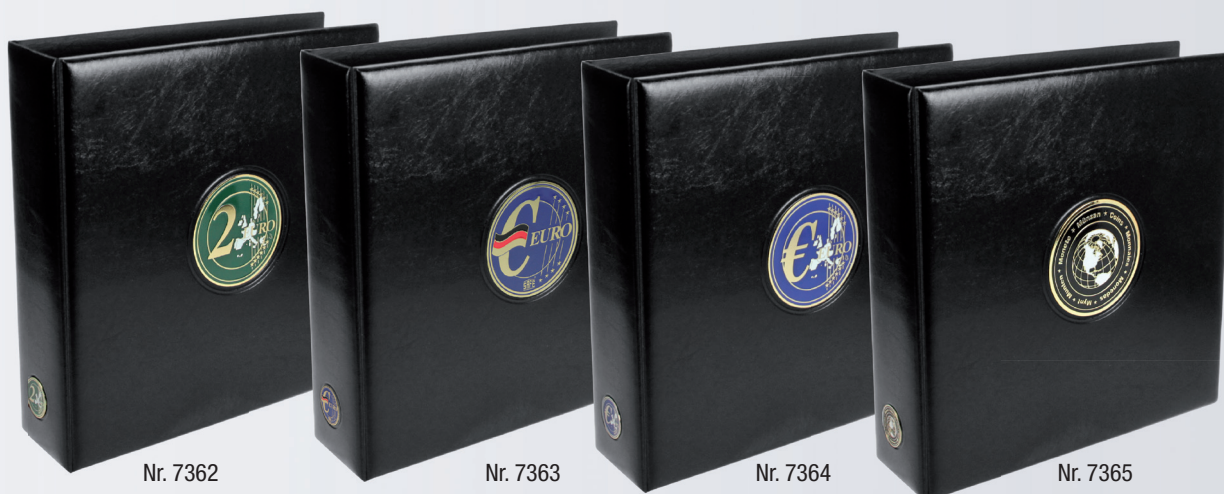

Nr. 7362

Nr. 7363

Nr. 7364

Nr. 7365

Premium Münzen Alben verschiedener Länder



Premium-Album „10 DM-Gedenkmünzen“ mit 5 Münzblättern Nr. 7392 und farbigen Vordrucken aller 10 DM.
Nr. 7414 € 42.95



Premium Album „DDR-Gedenkmünzen“
Mit je 4 Münzblättern Nr. 7392 und farb. Vordrucken.
Nr. 7410 für 5 Mark DDR, Nr. 7411 für 10 Mark DDR
Nr. 7412 für 20 Mark DDR € 39.95/Band



Premium Album „5 DM-Gedenkmünzen“
mit 4 Münzblättern Nr. 7392 und farbigen Vordrucken
für alle 42 deutschen 5 DM-Gedenkmünzen.
Nr. 7347 € 39.95



Premium Album „5 DM Umlaufmünzen“
mit 4 Münzblättern Nr. 7392
Nr. 7413 € 34.95



Premium Album „10 Euro Frankreich“ mit 9 Münzblättern
Nr. 7392 und farbigen Vordrucken
Nr. 7406 € 59.95

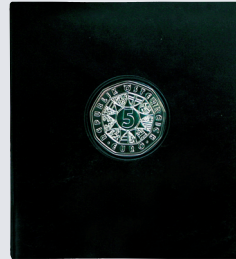

Premium Album „5€ Österreich“
Nr. 7340/8 (o. Inhalt) € 24.95



Premium Album „10€ Österreich“
Nr. 7340-10 (o. Inhalt) € 24.95



Premium Album „Lira“
mit 4 Münzblättern Nr. 7392
Nr. 7405 € 34.95

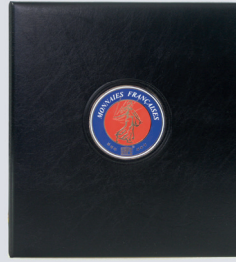

Premium Album „Frankreich Universal“ mit 5 Münzblättern für
Münzen versch. Durchmesser.
(1x Nr. 7391, 3x Nr. 7392, 1x Nr. 7393).
Nr. 7348 € 37.95



Premium Album „Schweden“
Nr. 7357 (o. Inhalt) € 24.95

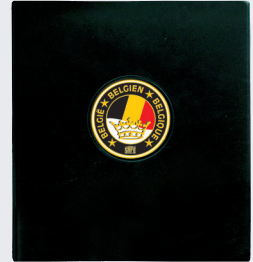

Premium Album „Belgien“
Nr. 7354 (o. Inhalt) € 24.95



Premium Album „Presidential Dollars“ mit 4 Münzblättern
Nr. 7392 und farbigen Vordrucken.
Nr. 7349 € 39.95

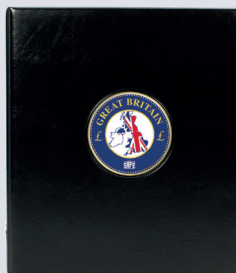

Premium Album „Großbritannien“
Nr. 7368 (o. Inhalt) € 24.95



Premium Album „Rumänien“
Nr. 7376 (o. Inhalt) € 24.95



Premium Album „Kanada“
Nr. 7442 (o. Inhalt) € 24.95



Premium Album „Australien“
Nr. 7443 (o. Inhalt) € 24.95



Premium Album „Südafrika“
Nr. 7444 (o. Inhalt) € 24.95



Premium Album „China“
Nr. 7446 (o. Inhalt) € 24.95

Bei Alben ohne Inhalt
finden Sie passende
Blätter auf Seite 36.

**Schwarze Schutzkassette
für alle Premium-Münzalben.**

Hochwertiger schwarzer, leder-
geprägter Einband.

Nr. 7373 € 19.95

Premium - Ringkassette

Optimaler Schutz, leicht zu transportieren – die neue Ringkassette für Premium Münzblätter. Ausgestattet mit einer 4-Ring-Mechanik können alle Premium Blätter eingehängt werden. Der Koffer ist mit schwarzem Velours ausgeschlagen. Die Kassette ist abschließbar und dank des formschönen Griffs leicht aus einem Regal zu entnehmen und zu transportieren.

Abmessungen: 350 x 300 x 95 mm.
Fassungsvermögen: bis zu 20 Blätter.

Nr. 208 SP € 39.95
Premium Ringkassette (o. Inhalt)

Neu!



In den Koffer passen alle Premium Blätter siehe Seite 36

Beutel mit Druckverschluß

Unsere transparenten Snap-Beutel sind Qualitätsprodukte aus Polypropylen (PP), die sich oft öffnen und wiederverschließen lassen. Preise per 100er-Pack



Nr. 1309-1	40 x 60 mm	€ 3.50 /100er Pack
Nr. 1309-2	80 x 80 mm	€ 3.95 /100er Pack
Nr. 1309-3	100 x 150 mm	€ 6.80 /100er Pack
Nr. 1309-4	120 x 170 mm	€ 8.20 /100er Pack
Nr. 1309-5	160 x 220 mm	€ 19.50 /100er Pack
Nr. 1309-6	200 x 300 mm	€ 28.95 /100er Pack
Nr. 1309-7	70 x 220 mm	€ 9.95 /100er Pack
Nr. 1309-8	100 x 220 mm	€ 10.95 /100er Pack

Münztäschchen



NEU

Münz-Tasche mit 8 Fächern

Ideal für 1 €-Satz. Für Münzen bis Ø 32 mm. Die beiden langen Seiten der Taschen werden einfach eingeklappt; die Münzen können nicht herausfallen.

Nr. 1305 € 5.95 10er Pack
Nr. 1305XL € 14.95 50er Pack



Doppeltasche für Münzen

Weichmacherfrei PP. Eine Seite für eine Münze, die andere Seite für Beschriftung. Zusammengeklappt 50 x 50 mm.

Nr. 1303 € 9.95 (per 50 St. Beschriftungseinlagen)
Nr. 1308 € 4.50 (per 50 St.)



Münz-Täschchen

Weichmacherfreie transparente Täschchen aus PP. Mit Klappe und Einstecklasche zum Schließen.

Nr. 1298 50 x 50 mm € 8.25/50 St.
Nr. 1299 65 x 65 mm € 11.95/50 St.



Münz-Tasche für 1€-Satz

Besteht aus Einlege-Folie mit Fächern für 1 Cent bis 2€ und Folientasche zum Einschieben des Folienstreifens

Nr. 1304 € 8.95 /10er Pack
Nr. 1304 XL € 22.95 /50er Pack



Münz-Täschchen

Weichmacherfrei aus PP. Mit Klappe. 65 x 65 mm.

Nr. 1302 € 9.95 (per 50 St.)



Münztäschchen aus Papier

50 x 50 mm. Mit Klappe. Weißes 100 gr/m² Offset-Papier.

Nr. 1296 € 6.50 /per 50 St.

Neu!

TOPset Eindrück-Alben



Die Vorteile aller TOPset-Alben:

- Die Münzen bzw. Münzen in Kapseln werden einfach in die volltransparenten Blätter eingedrückt und durch eine Patentvorrichtung festgeklemmt. Die Münzen sind beidseitig sichtbar und leicht auswechselbar. Die Ringbinder stehen – dank einer Patent-Klemmvorrichtung im Inneren der Binder – fest wie ein Buch.
- Mit 4-Ring-Mechanik. Albumformat aller TOPset-Alben: 250 x 230 x 80 mm
- Alle Alben enthalten farbige Vordruckblätter mit Abbildungen der Münzen und Angabe des jeweiligen Landes und des Jahrgangs. So wird das Sammeln einfach und Ihre Sammlung komplett.

TOPset-Alben für €-Sätze

(1Cent bis 2 Euro)

Jedes Album mit farbigen Vordruckblättern der €-Sätze aller €-Länder und Stickerbogen (Flaggen, Jahreszahlen...)

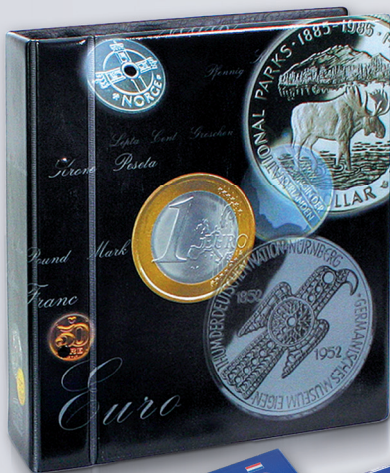

Nr. 7817



Nr. 7317

für €-Sätze ohne Kapseln

- | | | |
|-------------------|---|----------------|
| Nr. 7817 | Album mit 5 Blatt für 25 €-Sätze | € 37.50 |
| Nr. 7817-5 | Nachtragsblatt zur Ergänzung einer früheren Albumversion (mit Vordruck der neuen €-Staaten Andorra, Lettland, Litauen, Kroatien. In Album 7817 enthalten) | € 4.50 |
| Nr. 7858 | Neutrales Ergänzungsblatt mit blauem Zwischenblatt | € 3.20 |
| Nr. 7859 | Blatt-Schutzschuber (siehe S. 23) | € 1.95 |
| Nr. 1861 | Vordruckblätter-Set in Farbe (5 Blatt) (in Album 7817 enthalten) | € 8.95 |

für €-Sätze in Kapseln

- | | | |
|-------------------|---|----------------|
| Nr. 7317 | Album mit 6 Blatt für 24 €-Sätze in Kapseln | € 38.50 |
| Nr. 7317-6 | Nachtragsblatt zur Ergänzung einer früheren Albumversion (mit Vordruck der neuen €-Staaten Andorra, Lettland, Litauen, Kroatien. In Album 7317 enthalten) | € 4.50 |
| Nr. 7829 | Neutrales Ergänzungsblatt mit blauem Zwischenblatt | € 3.20 |
- | | | |
|-----------------|------------------------|----------------|
| Nr. 7385 | Ringbinder (leer) | € 24.95 |
| Nr. 7375 | Schutzkassette schwarz | € 19.95 |

TOPset-Alben für 2€-Gedenkmünzen

Alle Alben mit transparenten Eindrückblättern und farbigen Vordrucken der 2€-Gedenkmünzen. Immer aktuell durch jährliche Nachträge!



Für 2 €uro in Kapseln

- Nr. 7302-B1 Album für 2€-Münzen in Kapseln (10 Bl.) 2004-2012 € 44.95
- Nr. 7302-B2 Album für 2€-Münzen in Kapseln (9 Bl.) 2012-2015 € 42.95
- Nr. 7302-B3 Album für 2€-Münzen in Kapseln (9 Bl.) 2015-2018 € 42.95
- Nr. 7302-B4 Album für 2€-Münzen in Kapseln (9 Bl.) 2019-2021 € 42.95
- Nr. 7302-B5 Album für 2€-Münzen in Kapseln (7 Bl.) 2022-2023 € 39.50

Zur Ergänzung älterer Albumversionen:

- Nr. 7302-40 Nachtragsblatt 2022 € 4.50
- Nr. 7302-41 Nachtragsblatt 2022 € 4.50
- Nr. 7302-42 Nachtragsblatt 2022/2023 € 4.50
- Nr. 7302-43 Nachtragsblatt 2023 € 4.50
- Nr. 7302-44 Nachtragsblatt 2023 € 4.50

- Nr. 7826 Neutrales Ergänzungsblatt mit blauem Zwischenblatt € 3.20
- Nr. 7859 Blatt-Schutzschuber (s. Seite 43) € 1.95

- Nr. 7824 Ringbinder (leer) € 24.95
- Nr. 7891 Schutzkassette dunkelblau € 19.95

Für 2 €uro ohne Kapseln

- Nr. 7822-B1 Album für 2€-Münzen (10 Blatt) 2004-2013 € 44.95
- Nr. 7822-B2 Album für 2€-Münzen (10 Blatt) 2013-2017 € 44.95
- Nr. 7822-B3 Album für 2€-Münzen (9 Blatt) 2018-2021 € 42.95
- Nr. 7822-B4 Album für 2€-Münzen (6 Blatt) 2021-2023 € 38.50

Zur Ergänzung älterer Albumversionen:

- Nr. 7822-32 Nachtragsblatt 2022 € 4.50
- Nr. 7822-33 Nachtragsblatt 2022/2023 € 4.50
- Nr. 7822-34 Nachtragsblatt 2023 € 4.50
- Nr. 7822-35 Nachtragsblatt 2023 € 4.50

- Nr. 7854 Neutrales Ergänzungsblatt mit blauem Zwischenblatt € 3.20
- Nr. 7859 Blatt-Schutzschuber (siehe S.43) € 1.95

TOPset-Album "2€-Bundesländer"

für die 2 €-Stücke der Deutschen Bundesländer

Compact Ringbinder im 2€ - Design.

Band 1 mit 8 Blättern für die 2€ Münzen der Bundesländer Schleswig-Holstein (2006 - Blatt-Nr. 7821-1), Mecklenburg-Vorpommern (2007 - Blatt-Nr. 7821-2) Hamburg (2008 - Blatt-Nr. 7821-3), Saarland (2009 - Blatt-Nr. 7821-4), Bremen (2010 - Blatt-Nr. 7821-5), Nordrhein-Westfalen (2011 - Blatt-Nr. 7821-6), Bayern (2012 - Blatt-Nr. 7821-7), Baden-Württemberg (2013 - Blatt-Nr. 7821-8).

Band 2 mit Niedersachsen (2014- Blatt-Nr. 7821-9), Hessen (2015- Blatt-Nr. 7821-10), Sachsen (2016 - Nr. 7821-11), Rheinland-Pfalz (2017 - Nr. 7821-12), Berlin (2018 - Nr. 7821-13), Bundesrat (2019 - 7821-14), Brandenburg (2020 - Nr. 7821-15), Sachsen-Anhalt (2021 - Blatt-Nr. 7821-16), Thüringen (2022 - Blatt-Nr. 7821-17).

NEU: **Band 3** mit Hamburg (2023, Blatt-Nr. 7821-18), Mecklenburg-Vorpommern (2024, Blatt-Nr. 7821-19)

Jedes Blatt fasst jeweils die fünf 2€- Stücke der 5 Prägestalten: Münzen eindrücken - fertig. Zu jedem Blatt gehört ein aufwendig gestaltetes Vordruckblatt mit Sehenswürdigkeiten und Informationen des jeweiligen Bundeslandes.

- Nr. 7821-B1 2€- Album „Bundesländer“ inkl. 8 Blatt (2006-2013) € 42.95
- Nr. 7821-B2 2€- Album „Bundesländer“ inkl. 9 Blatt (2014-2022) € 44.95
- Nr. 7821-B3 2€- Album „Bundesländer“ inkl. 2 Blatt (2023-2024) € 29.95 **NEU**
- Nr. 7891 Schutzkassette dunkelblau € 19.95
- Nr. 7821-1 bis 7821-19 Einzel-Blattpreis jeweils € 4.50
- Nr. 7798 Neutrales Ergänzungsblatt für 5x 2€ € 3.20

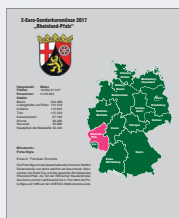

TOPset-Alben für 20€-Münzen

mit farbigen Vordrucken der deutschen 20€-Münzen.

Immer aktuell durch jährliche Nachträge.

Für 20 Euro ohne Kapseln

- Nr. 7312** Album mit 4 Blatt für alle 20€-Münzen € 37.95
 - Nr. 7848** Neutrales Ergänzungsblatt mit blauem Zwischenblatt € 3.20
 - Nr. 7859** Blatt-Schutzschuber (s. S. 43) € 1.95
- Zur Ergänzung älterer Albumversionen:
- Nr. 7312-3** Nachtrags Blatt 2020-2021 € 4.50
 - Nr. 7312-4** Nachtrags Blatt 2022-2023 € 4.50

Für 20 Euro mit Kapseln

- Nr. 7313** Album mit 4 Blatt für alle 20€-Münzen in Kapseln € 37.95
 - Nr. 7850** Neutrales Ergänzungsblatt mit blauem Zwischenblatt € 3.20
 - Nr. 7859** Blatt-Schutzschuber (s. S. 43) € 1.95
- Zur Ergänzung älterer Albumversionen:
- Nr. 7313-3** Nachtrags Blatt 2020-2021 € 4.50
 - Nr. 7313-4** Nachtrags Blatt 2022-2023 € 4.50
- | | |
|---|---------|
| Nr. 7824 Ringbinder (leer) | € 24.95 |
| Nr. 7891 Schutzkassette dunkelblau | € 19.95 |

Jedes Album enthält transparente Ein-druckblätter und farbige Vordruckblätter für alle 20€-Münzen von 2016-2022.



Sonderblatt „25€“ für: **Neu!**

- 2015:** „Deutsche Einheit“ 25€-Münzen der 5 Prägestalten.
- 2021:** Weihnachten „Geburt Christi“
- 2022:** Weihnachten „Herrnhuter Stern“
- 2023:** „Erzgebirgischer Schwippbogen“

Nr. 7312 SP € 4.50
25€ ohne Kapseln



TOPset-Alben für 10€-Münzen

Alle Alben mit farbigen Vordruckblättern aller dt. 10€-Gedenk-Münzen 2002-2015

Für 10 Euro ohne Kapseln

- Nr. 7310** Album mit 7 Blatt für alle dt. 10€-Münzen € 44.95
- Zur Ergänzung einer früheren Albumversion:
- Nr. 7310-6** Nachtragsblatt 2012-2014 € 4.50
 - Nr. 7310-7** Nachtragsblatt 2014-2015 € 4.50
- Nr. 7848** Neutrales Ergänzungsblatt mit blauem Zwischenblatt € 3.20
 - Nr. 7859** Blatt-Schutzschuber (s. S. 43) € 1.95

Für 10 Euro mit Kapseln

- Nr. 7311** Album mit 7 Blatt für alle 10€ in Kapseln € 44.95
- Zur Ergänzung einer früheren Albumversion:
- Nr. 7311-6** Nachtragsblatt 2012-2014 € 4.50
 - Nr. 7311-7** Nachtragsblatt 2014-2015 € 4.50
- Nr. 7850** Neutrales Ergänzungsblatt mit blauem Zwischenblatt € 3.20
 - Nr. 7859** Blatt-Schutzschuber (s. S. 43) € 1.95

- Nr. 7824** Ringbinder (leer) € 24.95
- Nr. 7891** Schutzkassette dunkelblau € 19.95

TOPset-Ergänzungsblätter für Euros, DM, öS, Francs

inklusive blauer Zwischenblätter

Blattpreis jeweils € 3.20



Nr. 7858
5 x Euro-Kursmünzensätze
1 Cent bis 2€

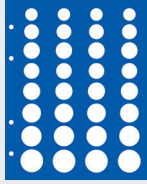

Nr. 7829
4x Euro-Kursmünzensätze *in Kapseln*
(Kapsel-Nr. 6790)



Nr. 7856
€-Kursmünzensatz
1Cent bis 2€

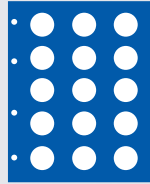

Nr. 7854
Für 2€-Münzen

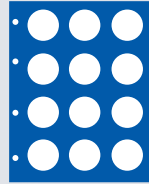

Nr. 7826
2€-Münzen *in Kapseln* (Kapsel-Nr. 6726)

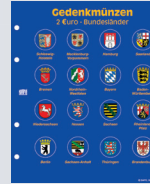

Nr. 7827
16 x 2€ Bundesländer
mit Vordruckblatt



Bsp. Original Abbildung
Topset Blatt Nr. 7854



Bsp. Original Abbildung
Topset Blatt Nr. 7849

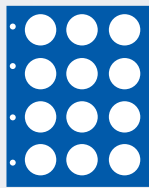

Nr. 7848
10/20€-Gedenkmünzen (auch für 10 DM)

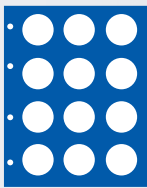

Nr. 7850
10€/20€ und 10DM
Gedenkmünzen *in Kapseln* (Kapsel-Nr. 6732-5)

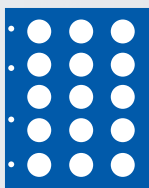

Nr. 7914
5 DM und 10€-
"Pflege, Luft" *in Kapseln* (Kapsel-Nr. 6729)

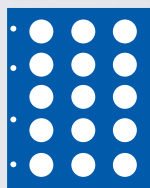

Nr. 7849
5 DM, 10€ "Luft",
„Pflege“

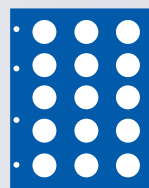

Nr. 7836
5€-Münzen
z.B. „Planet Erde“,
„Insekten“

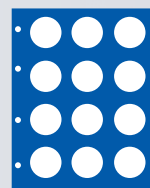

Nr. 7837
5 Euro-Münzen *in Kapseln* (Kapsel-Nr. 6727-5)

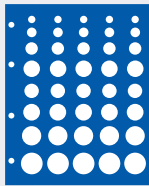

Nr. 7842
5 Sätze DM-Kursmünzen



Nr. 7845
DM-Kursmünzensatz



Nr. 7841
DM-Kursmünzensatz mit 3 x 2 DM

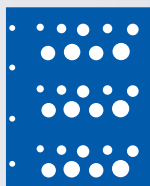

Nr. 7844
3 Sätze Franc-Kursmünzen

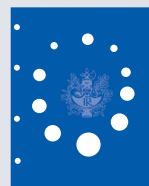

Nr. 7847
Franc-Kursmünzensatz

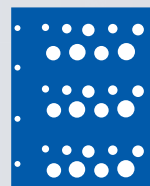

Nr. 7843
3 Sätze ATS-Kursmünzen

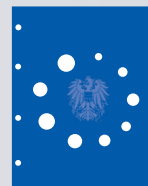

Nr. 7846
ATS-Kursmünzensatz

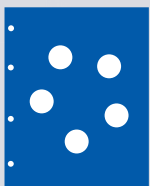

Nr. 7798
5 x 2€ (5 Prägestellen)

NEU

Nr. 1862 **Kennzeichnungs-Sets** **Selbstklebend.**

Set „Europa“ mit Flaggen der €-Länder und Symbole der dt. Prägestalten. Vorgestanzt.
Nr. 1860 € 2.95

Set „ganze Welt“ mit 3 Flaggen-Bögen, insgesamt 192 verschiedene Flaggen der Länder der ganzen Welt. Vorgestanzt.
Nr. 1862 € 7.50

Schutzschuber für alle TOPset-Blätter
Nr. 7859 € 1.95/St.

(nicht für Nr. 7829)

Euro-Album TOPset



mit 5 transparenten Eindruck-Blättern für 25 €-Sätze (1Cent bis 2 Euro) und farbigen Abbildungen der €-Sätze aller €-Länder. Silberner Design-Kartoneinband, schwarze Spiralbindung. Format: 210 x 235 mm.

Nr. 7807 € 19.95

2€-Album TOPset



Neu!

mit 4 transparenten Eindruck-Blättern für 60 2€-Stücke und farbigen Zwischenblättern. Blauer Design-Kartoneinband, schwarze Spiralbindung. Format: 210 x 235 mm.

Nr. 7799 € 17.95



“Compact”

Preisgünstige, repräsentative Münzalben mit großem Fassungsvermögen!

Es sind zwei Alben-Typen erhältlich: Die „Standard“-Ausführung im eleganten Dunkelblau sowie das „Artline“-Album mit einem attraktiven, von Künstlerhand geschaffenen Münz-Einbanddesign. Als Blattinhalte stehen zur Wahl: 4 Münzblätter mit Innenstreifen (und schwarzen Zwischenblättern): Münzen in die Streifen stecken, Streifen in das Blatt einschieben – fertig. Ausserdem sind Spezialblätter für EURO's, Kursmünzen Sätze, Münzen-PP, Münzen in Rähmchen usw. erhältlich. Stellen Sie sich Ihr Wunschalbum zusammen!
Albenformate: 250 x 230 x 80mm

- Nr. 7810** Album „Standard“ mit je 1 Blatt 7812-7815 € **33.95**
- Nr. 7890** Ringbinder „Standard“ (ohne Inhalt) € **24.95**
- Nr. 7891** Schutzkassette „Standard“ dunkelblau € **19.95**
- Nr. 7811** Album „Artline“ mit je 1 Blatt 7812-7815 € **34.95**
- Nr. 7385** Ringbinder „Artline“ (ohne Inhalt) € **25.95**
- Nr. 7375** Schutzkassette schwarz € **19.95**

Ergänzungsblätter für Coin-Compact:

Einzel-Blattpreis im 2er Pack Nr. 7812 - Nr. 7815: je € 2.40
Jedes Blatt mit schwarzem Karton-Zwischenblatt. Blätter mit Lochrandverstärkung.

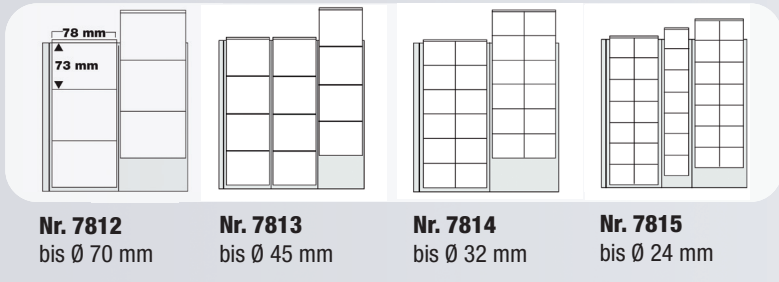

- Nr. 7812** bis Ø 70 mm
- Nr. 7813** bis Ø 45 mm
- Nr. 7814** bis Ø 32 mm
- Nr. 7815** bis Ø 24 mm

Spezialblätter für Coin-Compact:

Nr. 607
Für 2 eingeschw. DM Kursmünzen-Sätze (Bad Homb.)
2 Taschen
173 x 110 mm
Blattpreis im 5er-Pack € 1.85

Bis Jg. 2014
Nr. 874
z. B. für 2 deutsche Kursmünzen-Sätze PP im Acryl-Etui,
1 Tasche
165 x 215 mm
Blattpreis € 3.40

Auch für dt. PP-Set 20€ ab Jg. 2016
Nr. 879
Für Set „10€-Gedenkmünzen“, „DM-Gedenkmünzensatz“ u. a. quadr. Sets, 1 Tasche
180 x 230 mm
Blattpreis € 3.40

Auch für dt. PP-Satz ab Jg. 2015
Nr. 884
Für €-Kursmünzen-Satz PP, „20€-PP und quadratische Sets bis 165 x 180 mm
Blattpreis € 3.40

Nr. 7855
Für 12 Münz-Rähmchen geeignet: Nr. 7805-7840 (50 x 50 mm).
Blattpreis im 5er-Pack € 2.30

Nr. 7857
Für 6 große Münz-Rähmchen 67 x 67mm. 5 DM PP, 10 DM PP usw.
Blattpreis im 5er-Pack € 2.30

Nr. 878
z.B. für 2 österr. Kursmünzen-Sätze im Acryl-Etui
1Tasche
172 x 230 mm
Blattpreis € 3.40

Auch für dt. ST-Satz ab Jg. 2015
Nr. 880
Für 1 deutschen Euro-Satz „ST“ 1 Tasche
150 x 230 mm
Blattpreis im 5er-Pack € 1.85

Nr. 7895
Für Banknoten 2 Taschen
174 x 118 mm.
Blattpreis im 10er-Pack € - .95

Nr. 7853
Für Banknoten 3 Taschen
174 x 78 mm.
Blattpreis im 10er-Pack € -.95



Slabs Album

Für den bewährten Compact A4-Ringbinder mit 4-Ring Mechanik sind neue transparente Blätter für Slabs entwickelt worden. Die Slabs werden einfach von hinten in das Blisterblatt eingesteckt, sind von vorne und hinten zu betrachten und bleiben in ihrer Position.

- Nr. 480** Ringbinder „Classic“ in dunkelblau (ohne Inhalt) **€ 28.50**
Ringbinderformat: 275 x 320 x 70 mm, Fassungsvermögen: bis zu 8 Blatt
(weitere Ringbinder finden Sie auf S.xx)
- Nr. 489** Schutzkassette in dunkelblau **€ 21.50**
- Nr. 488** 2 transparente Blister-Blätter für je 9 Slabs **€ 8.95 /2er Pack**
extra-starke Ausführung

Alu-Koffer Slabs

mit 4 blau befleckten Tableaus 6373 SP für 24 Münzen in Slabs.
Kofferabmessungen 250 x 215 x 70 mm
Koffer entspricht Nr. 176 auf S. 19.

Nr. 217 € 34.95



NOVA *exquisite*

Stapelement

Mit rechteckigen Vertiefungen für 6 Slabs. Ein Element besteht aus einer Holz-Schublade mit königsblau beflecktem Einsatz und einem Holz-Schubteil. Stapelbar.

Nr. 6873 € 27.95



Münzen-Koffer „Diamant“

- Großformat 350 x 270 x 82 mm!
- hochwertiger Alu-Münzen-Koffer in diamant-schwarz, abschließbar
- dunkelblaue Veloursauskleidung mit handlichem, formschönen Griff
- Inhalt komplett mit 4 Velours-Tableaus Nr. 180 für je 8 Slabs

Nr. 290 € 54.95

(Koffer mit diesen 4 Tableaus)

Einzel-Tableau für 8 Slabs
passend für alle großen SAFE Münzkoffer (S. 17)

Nr. 180 € 6.50



Münzen-Vitrine

hochwertige Holzausführung, Holzrahmen mit Glaseinsatz komplett aufklappbar, messingfarbenes Klappschloss, solide Beschläge auch zur Wandbefestigung, königsblaue Samteinlage für 8 Slabs. .

Vitrine für 8 Slabs 84 x 63 mm

Nr. 5878 € 39.95

Größe: ca. 375 x 260 x 30 mm



Slab Koffer in 3 Größen

Alu-Koffer für Slabs mit metallverstärkten Ecken und Kanten. Innen jeweils mit Moosgummi-Facheinsätzen zum einfachen Einschieben und optimalen Schutz der Slabs. Jeder Slab hat sein eigenes Fach. Erhältlich in 3 Größen.

Neu!



Slab Koffer 100

Für 100 Slabs. Mit 2 Klappschlössern, abschließbar, und Tragegriff. Maße: L 400 x B 315 x Höhe 110 mm

Nr. 301 € 78.-



Slab Koffer 50

Für 50 Slabs. Mit 2 Klappschlössern und Tragegriff. Maße: Länge 370 x Breite 160 x Höhe 110 mm

Nr. 300 € 49.95

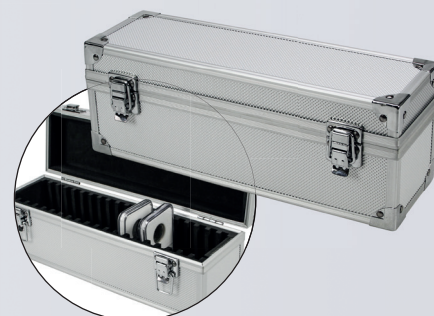

Slab Koffer 20

Für 20 Slabs. Mit 2 Klappschlössern. Maße: Länge 300 x Breite 95 x Höhe 110 mm

Nr. 302 € 34.95

Taschen-Münzalben für Münzen bis Ø 40 mm. Mit jeweils 10 Blättern und weichmacherfreien Innenstreifen.



Album Pocket in 4 Farben:

Format: 210 x 105 mm, für 80 Münzen.
Ideal z.B. für 10 komplette Euro-Sätze.

- Nr. 763 schwarz € 10.95
- Nr. 765 blau € 10.95
- Nr. 766 rot € 10.95
- Nr. 755 grün € 10.95

Album Mini

Format: 110 x 120 mm, für 40 Münzen.

Nr. 227 Album „Mini“ schwarz € 8.95



Taschenalbum für Münzrähmchen

Mit 12 Blättern für 72 Münzrähmchen.

abmessungen: 190 x 135 mm

Nr. 7834 Taschenalbum Rähmchen € 12.95

Münz-Taschenalbum «Big»

Mit 12 Blättern für 192 Münzen bis Ø 38 mm
Abmessungen: 200 x 200 mm.

Nr. 761 Münztaschenalbum „Big“ € 17.50



Album für Coin-Cards

Neu!

Pemium Album mit schwarzem Einband und 4-Ring-Mechanik . In der Grundausstattung mit 5 transparenten Folienblättern für 40 Coin-Cards. Das Album ist erweiterbar. Auf Vorderseite und Rücken sind hochwertige Metall-Plaketten angebracht, die auf das Sammelgebiet „Münzen“ hinweisen. Albumformat: 235 x 265 x 45 mm • Blattformat: 205 x 255 mm. Fassungsvermögen für Coincards: über 10 Blätter

- Nr. 7570 Premium Coincards-Album € 32.95
- Nr. 7404 5 Ergänzungsblätter € 9.75



**Magazin für Coin-Cards/
Money-Cards**

Die exklusive Art, Coin Cards platzsparend und sicher zu sammeln. Das Magazin für Coin Cards ist aus MDF-Holz hochwertig gefertigt und in matt-schwarz, auf der Vorderseite in Gold, lackiert. Die Box faßt bis zu 48 Coin-Cards und schließt magnetisch. Die in schwarz gehaltene Innenausstattung ist in 24 Fächer eingeteilt; jedes Fach für bis zu 2 Karten.

Die Karten stehen zum Betrachter hin geneigt im jeweiligen Fach. Die Abmessungen sind 200 x 200 x 78 mm.

Nr. 794 € 44.95





Designo-Alben

Die Designo-Alben zeichnen sich durch ein handliches Format und ein überlegendes Preis-Leistungsverhältnis aus. Sie sind aus attraktiv-gestalteten, stabilen Karton-Einbänden gefertigt und schutzkaschiert. Die Blätter bestehen aus einem Folienblatt (4-er-Lochung) und 2 Münzschubern.

„Designo-Euro“

mit 11 Blättern Nr. 8563 für die €-Sätze aller Euro-Länder. Inklusive farbiger Vordruckblätter. Auch schon mit Kroatien.

Albumformat 225 x 240 x 45 mm

Nr. 5300 Münzalbum mit 11 Blatt € 27.50

Nr. 5301 Münzalbum ohne Inhalt € 13.95

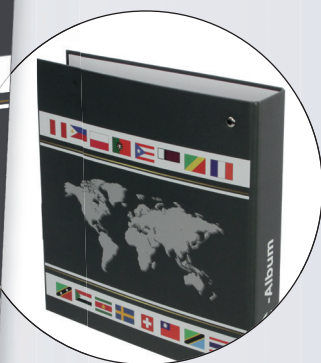

„Designo-Universal“

Mit 5 Blättern für insgesamt 116 Münzen verschiedener Durchmesser. Elegantes Münzalbum mit Designeinband. Super Preis-Leistungs-Verhältnis.

Inhalt: 1 x Blatt Nr. 8562, 2 x Blatt Nr. 8563, 2 x Blatt Nr. 8564.

Albumformat 225 x 240 x 45 mm

Nr. 8558 Münzalbum mit 5 Blatt € 22.95

Nr. 8559 Münzalbum ohne Inhalt € 13.95

„Designo-2-Euro“

mit 5 Blättern Nr. 8563 für insgesamt 80 2 €-Stücke.

Albumformat 225 x 240 x 45 mm

Nr. 8556 Münzalbum mit 5 Blatt € 22.95

Nr. 8557 Münzalbum ohne Inhalt € 13.95

Ergänzungsblätter

Blatt besteht jeweils aus Folienblatt und 2 Münzschubern.

Preis je 5er Pack: € 7.95

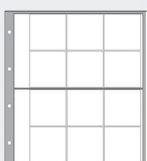

Nr. 8562
12 Fächer bis Ø 40 mm
z.B. für 10€ / 20€
„Pflege“ „Luft“



Nr. 8563
16 Fächer bis Ø 32 mm
z.B. für €-Sätze,
oder 2€, 5€

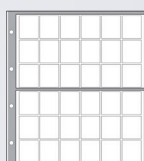

Nr. 8564
36 Fächer bis Ø 26 mm

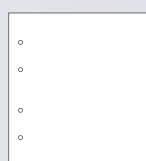

Nr. 8560
weißer, neutraler
Karton

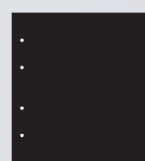

Nr. 8561
schwarzer,
neutraler Karton



Nr. 1869
Vordruckblatt Euro
Neutral



Nr. 1864
Vordruckblatt 2 Euro
Neutral

Zwischenblätter

aus stabilem 200gr. Karton

Preis je 5er Pack: € 4.50



Münz-Rähmchen Außenformat 50 x 50 mm

für Münzen-Durchmesser bis	selbstklebend		
	per 25 € 4.95	per 100 € 15.90	per 1000 € 109.-
15,0 mm	Nr. 7805	Nr. 7805XL	Nr. 7805M
17,5 mm	Nr. 7818	Nr. 7818XL	Nr. 7818M
20,0 mm	Nr. 7820	Nr. 7820XL	Nr. 7820M
22,5 mm	Nr. 7823	Nr. 7823XL	Nr. 7823M
25,0 mm	Nr. 7825	Nr. 7825XL	Nr. 7825M
27,5 mm	Nr. 7828	Nr. 7828XL	Nr. 7828M
30,0 mm	Nr. 7830	Nr. 7830XL	Nr. 7830M
32,5 mm	Nr. 7833	Nr. 7833XL	Nr. 7833M
35,0 mm	Nr. 7835	Nr. 7835XL	Nr. 7835M
37,5 mm	Nr. 7838	Nr. 7838XL	Nr. 7838M
39,5 mm	Nr. 7840	Nr. 7840XL	Nr. 7840M
Pressed Pennies*	Nr. 7819	Nr. 7819XL	Nr. 7819M

für Münzen-Durchmesser bis	zum Heften		
	per 25 € 3.30	per 100 € 9.95	per 1000 € 59.95
15,0 mm	Nr. 7805H	Nr. 7805HXL	Nr. 7805HM
17,5 mm	Nr. 7818H	Nr. 7818HXL	Nr. 7818HM
20,0 mm	Nr. 7820H	Nr. 7820HXL	Nr. 7820HM
22,5 mm	Nr. 7823H	Nr. 7823HXL	Nr. 7823HM
25,0 mm	Nr. 7825H	Nr. 7825HXL	Nr. 7825HM
27,5 mm	Nr. 7828H	Nr. 7828HXL	Nr. 7828HM
30,0 mm	Nr. 7830H	Nr. 7830HXL	Nr. 7830HM
32,5 mm	Nr. 7833H	Nr. 7833HXL	Nr. 7833HM
35,0 mm	Nr. 7835H	Nr. 7835HXL	Nr. 7835HM
37,5 mm	Nr. 7838H	Nr. 7838HXL	Nr. 7838HM
39,5 mm	Nr. 7840H	Nr. 7840HXL	Nr. 7840HM
Pressed Pennies*	Nr. 7819H	Nr. 7819HXL	Nr. 7819HM

Rähmchen „groß“

Außenformat 67 x 67 mm

Durchmesser	selbstklebend	zum Heften
	€ 10.50 per 25 St.	€ 6.95 per 25 St.
40,0 mm	Nr. 7940	Nr. 1463
43,0 mm	Nr. 7943	Nr. 1460
48,0 mm	Nr. 7948	Nr. 1464
53,0 mm	Nr. 7953	Nr. 1465



*mit ovalem Ausschnitt

Sammelsysteme für Münz Rähmchen

Standard



„Coin-Compact“

Die Coin Compact-Ringbinder fassen bis zu 35 Blätter Nr. 7855 für die Münzrähmchen 7805 bis 7840 (Aussenabmessung 50 x 50 mm) oder Blätter der Nr. 7857 für die großen Rähmchen Nr. 7940 – 7953 (Aussenabmessung 67 x 67 mm). Ringbinderformat jeweils 250 x 230 x 80 mm (Weitere Blätter für das Coin-Album finden Sie auf S. 46)

- Nr. 7890** Ringbinder „Standard“ (ohne Inhalt) € 24.95
- Nr. 7891** Schutzkassette „Standard“ dunkelblau € 19.95
- Nr. 7385** Ringbinder „Artline“ (ohne Inhalt) € 25.95
- Nr. 7375** Schutzkassette schwarz € 19.95
- 1 Nr. 7855** Blatt für 50 x 50 mm - Rähmchen, Blattpreis im 5-er Pack € 2.30
- 2 Nr. 7857** Blatt für 67 x 67 mm - Rähmchen, Blattpreis im 5-er Pack € 2.30

2

Artline

1

2



1

Münzkoffer „Alu“ für Münzrähmchen

Die günstige Möglichkeit, die Münzkapseln „Square“ übersichtlich und platzsparend unterzubringen. Solider Alu-Koffer, abschließbar, mit 4 Teilern zum Unterteilen der 4 Reihen. Für über 400 Münzrähmchen. Abmessungen: 295 x 240 x 70 mm.

- Nr. 548** € 37.95
- Nr. 549** 4 Zwischenteiler € 5.95

Münzen - Koffer „Diamant“

- Großformat (geschlossen) 350 x 270 x 82 mm !
- hochwertiger Münzen-Koffer in diamant-schwarz
- abschließbar, 2 Schlüssel
- innen dunkelblaues Velour
- stabiler Alu-Rahmen Metallecken
- handlicher formschöner Griff
- Inhalt komplett mit 5 Velours-Tableaus Nr. 187 für je 15 Münzrähmchen bis 50 mm

Nr. 269 (Koffer mit diesen 5 Tableaus) € 49.95



„Compact A4“

Für die Compact A4-Ringbinder sind die Blätter Nr. 433 (für 50 x 50 mm-Rähmchen) oder die Blätter Nr. 434 (für 67 x 67 mm-Rähmchen) entwickelt worden. (Weitere Blätter für das Compact A4-Album finden Sie auf S. 50)

- Nr. 480** Ringbinder Standard (ohne Inhalt) **€ 28.50**
Ringbinderformat: 275 x 320 x 70 mm,
Fassungsvermögen: bis zu 35 Blatt
- Nr. 489** Schutzkassette **€ 21.50**
- Nr. 5100** Ringbinder „Exclusive“ (o. Inhalt) **€ 28.50**
Ringbinderformat: 275 x 315 x 55 mm
Fassungsvermögen: bis zu 20 Blatt
- Nr. 5390** Schutzkassette **€ 19.95**

**Standard
Nr. 480/489**

**Exclusive
Nr. 5100/
5390**

Weiter Ringbinder
siehe S. 10



Transparente Blätter für
20 Stück 50 x 50mm
Rähmchen, extra-starke
Ausführung.

Nr. 433
€ 2.20 /Blatt im 5er Pack
€ 2.60 /Einzelblatt



5 transparente Blätter
für 12 Stück 67x 67mm
Rähmchen, extra-starke
Ausführung.

Nr. 434
€ 2.20 /Blatt im 5er Pack
€ 2.60 /Einzelblatt

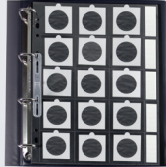

Blatt für 15 Stück 50x50 mm Rähmchen „Standard“ mit
seitlichen Beschriftungsfeldern. Das ideale, günstige Blatt
zur Archivierung großer Mengen von Münzrähmchen.
Gefertigt aus PP.

Nr. 435 € 7.95/5er Pack



Edle Holzbox für Münzrähmchen

- für 50 Papp-Münzrähmchen 50 x 50 mm (selbstklebend oder geheftet)
- jedes Rähmchen steckt in einem eigenen Fach und kann leicht eingesteckt und entnommen werden
- die Holzbox ist in edlem Schwarz gehalten, der Boden hat eine Filz-Schutzauflage
- Box mit Magnetverschluß. Außenabmessungen: 140 x 145 x 75 mm

Nr. 748 € 27.50

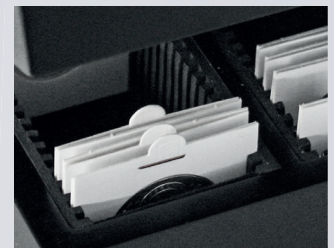

NOVA - Stapелеlement

Mit quadratischen Vertiefungen für 12 Münzen
in Münzrähmchen. Ein Element besteht aus
einer Schublade mit königsblau
beflocktem Münzeinsatz und
einem glasklarem Schubteil.
Es können bis zu 3 Rähmchen
in einem Fach übereinander
untergebracht
werden.

Nr. 6350 € 17.95



Heftzange für Münzrähmchen



Heftzange mit Oberlademechanik, für offene und geschlossene Heftung,
mit automatischer Klammerschieberrückführung.

Heftklammertyp: No. 10. (5 mm) **Nr. 1854 € 14.95**

Koffer für Münzrähmchen

Münzkoffer mit 2 Reihen für insgesamt 100 Münzrähmchen 50 x 50 mm.
Für jedes Münzrähmchen ist ein extra Fach vorgesehen. Das Rähmchen
wird einfach in ein Fach eingesteckt und kann leicht wieder entnommen
werden. Der Alukoffer ist mit metallverstärkten Ecken und Kanten ver-
sehen. Abschließbar mit einem Bügelschloss. 2 Schlüssel sind enthalten.
Außenabmessungen: 260 x 155 x 70 mm

Nr. 295 Koffer für Münzrähmchen € 36.50

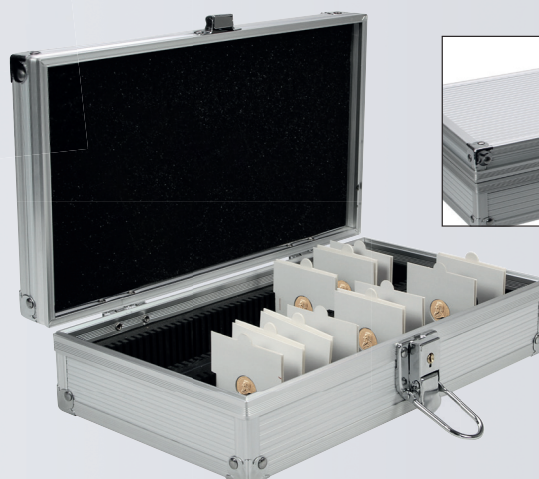

Jetzt auch für die 20€-PP der 5 Prägestalten



Nr. 163 Alu-Koffer € 49.95

mit Tragegriff (eingelassener Griff).
Stapelbar.
Neue lichte Innenmaße (mm):
B 200 x H 180 x L 335
Außenmaße (mm):
B 210 x H 220 x L 365

Nr. 160 Alu-Koffer € 47.95

mit Tragegriff
Neue lichte Innenmaße (mm):
B 170 x H 140 x L 335
Außenmaße (mm):
B 185 x H 160 x L 365

Alu-Koffer für Sets bis A5

Flexibler Alu-Koffer ideal für alle A5-Formate wie z.B. A5-Einsteckkarten, Briefe, große Münzen-Sets usw.
Mit blauem Velours ausgeschlagen, genähte Velours-Kanten. 5 Stahl-Bügel für eine individuelle, geordnete Einteilung der Inhalte. Die Front des Koffers ist klappbar für eine ungehinderte Bedienung der Sammlung. Der in den Deckel eingelassene Tragegriff erlaubt ein einfaches Tragen und Stapeln mehrerer Koffer. Der Deckel kann bei Bedarf zudem komplett abgenommen werden. Mit einem abschließbaren Klappschloss und einem Metall-Schilderhalter zur Beschriftung des Koffers.

Nr. 2937 € 49.95

Außenabmessungen: Breite 230 x Höhe 220 x Länge 275 mm
Innenabmessungen: Breite 220 x Höhe 160 x Länge 255 mm



Edle Holz-Schatulle für Münzen-Sets

Hochwertige Schatulle in schwarzem Lack mit unsichtbarem Magnetverschluss. Innen schwarze Velours-Auskleidung mit 20 Fächern für alle PP- und ST-Münzensets bis Breite 170 x Höhe 175 mm. Je nach Dicke des Münzensets passen in ein Fach auch 2 Sätze. Die Fächer sind auch für die deutschen « 2€ Sammlermünzensets », die « 10 € Sets », als auch für die 20€/25€ Sets, konzipiert. Der edle Rahmen für Ihre Münzen-Sets.

Abmessungen: L 295 x B 195 x H 185 mm

Nr. 746 Holzschatulle für Münzen-Sets € 69.95

Nr. 746SP 5 transparente Unterteiler* € 5.95

*zur Positionierung kleiner Münzen-Sets



Münz-Karten

Sammelkarte aus einem stabilem Karton mit Ausstanzungen zum Eindrücken der Münzen. Die Sammelkarte wird in ein Fach der Doppel-Folientasche geschoben. Die Folientasche ist aus einer weichmacherfreien, glasklaren Folie gefertigt. Die Münzen sind beidseitig zu betrachten. Optimal als Geschenkverpackung geeignet. Außenabmessungen ca. 105 x 145 mm (geschlossen).

- Nr. 1359** für 5 Stück der neuen 10€-Münzen „Pflge“ € 3.30
- Nr. 1364** für 5 Stück der neuen 5€-Münzen „Insekten“ € 3.30
- Nr. 1360** für 1 €-Satz 1Cent bis 2 Euro € 3.30
- Nr. 1361** für 5 Stück 2 €-Münzen € 3.30
- Nr. 1362** für 5 Stück 10 oder 20 €-Münzen € 3.30





Alben für Münzen-Sets

Das einzigartige Album für Kurs- und Gedenkmünzen-Sätze

Handliches Album mit großem Fassungsvermögen. Extra starke Blätter für "quadratische" Sätze bis ca. 155 x 155 mm (Nr. 7386, z.B. für €-Sätze aus Österreich, Belgien, Holland usw.) – oder Nr. 7387 für "rechteckige" Sätze wie den dt. €-Satz in PP (bis Formate von ca. 170 x 130 mm). Nr. 7388 ist speziell für die weniger dicken Sets wie z.B. den dt. €-Satz "ST".

Stellen Sie sich mit den beiden Ringbindern Standard oder ARTline Ihr Wunschalbum zusammen. Albumformat: 235 x 190 x 70 mm.

- Nr. 7378** Ringbinder „Standard“ (ohne Inhalt) € 21.50
- Nr. 7379** Ringbinder „ARTline“ (ohne Inhalt) € 22.50
- Nr. 7370** Schutzkassette schwarz für Nr. 7379 € 16.50
- Nr. 7371** Schutzkassette blau für Nr. 7378 € 16.50

Erhältliche Blattarten mit Sammelbeispielen:



Extra-starke Qualität

Nr. 7386
Quadratisches Blatt für Sätze-
Formate bis ca. 155 x 155mm
verschiedener Länder.
€ 2.75 /St.



Extra-starke Qualität

Nr. 7387
Rechteckiges Blatt für Sätze-
Formate bis ca.170 x 130 mm
Z.B. für deutsche Kursmünzen-
sätze PP. 20€ PP im Blister
€ 2.75 /St.



Extra-starke Qualität

Nr. 7388
Blatt für "ST"- Sätze bis Formate
158 x 145 mm. Z.B. für deutsche
Kursmünzensätze ST.
€ 7.95 /5 St.



Extra-starke Qualität

Nr. 7403
Blatt für „20€-Set PP“ im Blister bis
ca. 170 x 170 mm
€ 2.75 /St.

Münzen Acryl-Etuis

Hochtransparente, flache Münz-Etuis „Epalux“, bestehend aus Ober- und Unterteil und einer schwarzen Einlage. In die Ausstanzungen der Einlage können die Münzen eingesteckt werden, sind beidseitig sichtbar und bleiben in Position. Abmessungen der Etuis: 163 x 102 x 5,5 mm

Preis je Etui: € 5.50



Nr. 7941
Etui für 5 Münzen „5€“
(Insekten, Planet Erde)
Neu!



Nr. 7905
Etui für 5 Münzen
„10 € / 20 €“



Nr. 7903
Etui für 1-€ Satz
(1 Cent bis 2 €)



Nr. 7942
Etui für 5 Münzen „10€“
(Pflege, Luft)
Neu!



Nr. 7904
Etui für 5 Münzen
„2 €“

Alle „Epalux“ Etuis passen ideal in die Compact-Blätter Nr. 874 (S. 44), Compact A4-Blätter Nr. 5413 (S. 11). Oder in unsere Sammel-Systeme für Münzen-Sets (S. 50-51).

Münz-Etuis

mit königsblauer Samteinlage. Abmessungen jeweils: 170 x 115 x 10 mm. Preis je Etui: € 5.95 Passen ideal in Münzen-Koffer Seite 52



Nr. 7901
Etui für 1-€ Satz (1 Cent bis 2€)

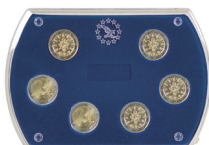

Nr. 7902
Etui für 6 Münzen „2€“



Nr. 7954
Etui für 5 Münzen „2€“



Nr. 7900
Etui für 5 Münzen „10€ / 20€“

Euro-Collector

Depot für je ca. 5 Stück:
1 Cent bis 2 Euro

Nr. 7909 € 8.50



Transparentes Münzsetui
für einen €-Satz 1 Cent bis 2€.
Aufklappbar
Nr. 7913 € 5.50



Münzen-Kassette Elegance

- hochwertige Echtholz-Ausführung
- jede Kassette mit 3 herausnehmbaren Tableaus
- Boden mit Samtauflage zum Schutz vor Kratzern
- messingfarbenes Klappschloss
- wattiertes Deckelkissen

Preis je Kassette

€ 42.95



Abb.: Nr.5883



Kassettenformat:
255 x 210 x 40 mm

Nr.	Ø bis mm	Anzahl/Münzen	3 Tableaus z. B. für
5883	MIX	79	1. Tableau 35 x Ø 27 mm 2. Tableau 24 x Ø 33 mm 3. Tableau 20 x Ø 41 mm
5894	26	105	2€-Münzen
5890	27,5	105	5€-Münzen
5896	32,5	90	10/20€ Münzen
5897	38	60	10/20€ in Kapseln
5895	33	90	2€-Münzen in Kapseln
5891	34	90	5€-Münzen in Kapseln
5892	-	15 Sätze	Euro-Sätze
5893	-	15 Sätze	Euro-Sätze in Kapseln

Münzenkassette Premium mit Einsätzen nach Wahl.

Wählen Sie 3 Einsätze auf Seite 19. Bitte angeben: **Best.-Nr.** der Kassette (Nr. 5899) und **Best.-Nr.** der gewünschten Tableaus.

Nr. 5899 Kassette inkl. 3 Tableaus € 47.95
Nr. 5899-0 Kassette ohne Inhalt € 34.95

Holz-Münzetauis



Nr. 7912



Nr. 7910

Einlage aus Hartschaum, blauflockt. Münze eindrücken – fertig! Für alle Münzen - auch in Dosen



Bis Ø 90 mm - Außen-Maße:
110 x 110 x Höhe 37 mm

Nr. 7912 € 19.95

Bis Ø 60 mm - Außen-Maße:
78 x 78 x Höhe 37 mm

Nr. 7910 € 15.95

Einlage aus blau beflocktem Hartschaum, Münze eindrücken – fertig!
Für z.B. 5 x 2€ oder 5 x 20€ - Stücke.

Außen-Abmessungen: 250 x 75 x 35 mm

Nr. 7911 € 22.95

Münzetaui

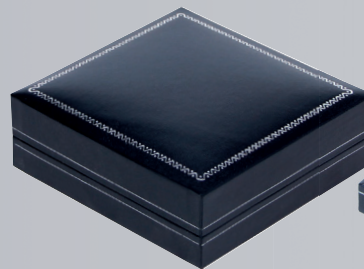
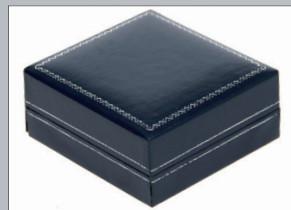

Dunkelblaues Etui, mit Silber-Schmuckprägung und Hartschaumeinlage. Münze eindrücken – fertig. Für alle Münzen bis 60 mm Durchmesser. Außen-Abmessungen: 75 x 75 x 25 mm. Auch für Münzen in Kapseln.

Nr. 7915 € 7.50

Dunkelblaues Etui, mit Silber-Schmuckprägung und Hartschaumeinlage. Münze eindrücken – fertig. Für Münzen bis 80 mm Durchmesser oder auch z.B. für einen

€- Satz (1Cent bis 2€). Auch für Münzen in Kapseln.

Abmessungen: 90 x 90 x 30 mm

Nr. 7916 € 8.95

Münzetaui

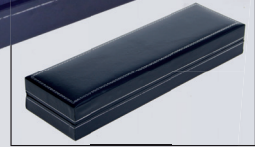

Dunkelblaues großes Etui, mit Silber-Schmuckprägung und Hartschaumeinlage. Münzen eindrücken – fertig. Z.B. für große Medaillen, ganze Münz-Sätze oder auch Schmuck-Ketten usw. Außen-Abmessungen: 160 x 160 x 35 mm. Auch für Münzen in Kapseln geeignet.

Nr. 7917 € 19.50

Dunkelblaues Etui, mit Silber-Schmuckprägung und Hartschaumeinlage. Münzen eindrücken – fertig.

Z.B. 5 x 2€ oder 5 x 10€ / 20€ Münzen verschiedener Prägeanstalten. Außenabmessungen: 242 x 67 x 35 mm. Auch für Münzen in Kapseln.

Nr. 7918 € 17.95

Hartschalen-Etuis € 7.50 /Etui für alle Größen

Nr. 7955	bis Ø 15 mm	
Nr. 7956	bis Ø 18 mm	
Nr. 7957	bis Ø 21 mm	
Nr. 7958	bis Ø 23 mm	
Nr. 7933	bis Ø 26 mm	z.B. für 2€
Nr. 7959	bis Ø 28 mm	z.B. für 5€
Nr. 7934	bis Ø 30 mm	z.B. für 5 DM, 10€ "Luft"
Nr. 7935	bis Ø 33 mm	z.B. für 10€/20€, 2€ in Kaps.
Nr. 7960	bis Ø 35 mm	
Nr. 7961	bis Ø 38 mm	
Nr. 7937	bis Ø 40 mm	z.B. für 10€/20 € in Kapseln
Nr. 7962	bis Ø 45 mm	
Nr. 7963	bis Ø 50 mm	

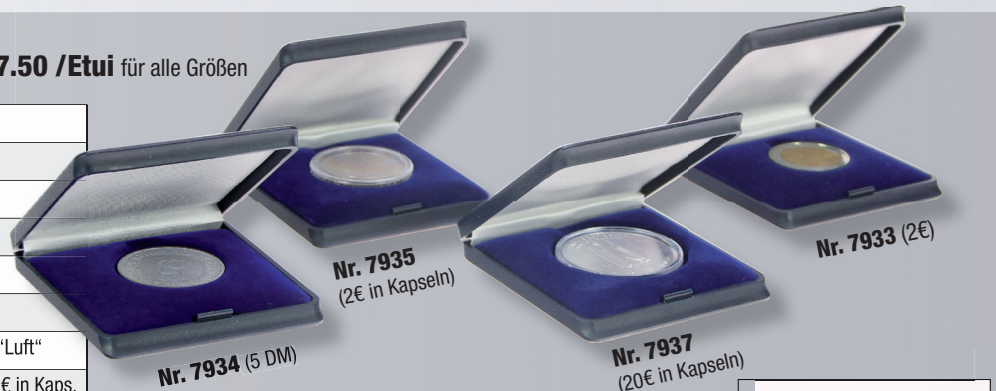

Dunkelblaue Hartschalen-Etuis aus Kunststoff mit tiefgezogenen, dunkelblau-beflockten Einlagen, mit runden, genau passenden Vertiefungen. Deckelkissen aus weißer Seide. Außenabmessungen: 65 x 70 x 12 mm



Edle Holz-Schatullen für Münzetauis

Diese hochwertige Schatulle ist das ideale, hochwertige Depot für die deutschen «100 Euro Gold» in den jeweiligen Etuis.

Die Schatulle faßt 20 Etuis, was 4 kompletten Jahrgängen der 5 Prägeanstalten entspricht. Die einzelnen Etuis sind durch weiche Stege voneinander in der Schatulle getrennt. Jedes Etui hat so sein eigenes Fach. Der schwarze Lack und die entsprechende schwarze Veloursausstattung bieten ein wervolles Ambiente für die Münzetauis. Die Schatulle schließt mit einem Klappschloss.

Die Fachgrößen sind für alle Etuis bis 70 x 70 x 27 mm. In ein Fach passen z.B. auch 2 Hartschalen-Etuis Nr. 7933 bis Nr. 7963. (siehe oben) Außenabmessungen: 335 x 156 x 105 mm

Nr. 7906 Holzschatulle für 100€-Gold-Etuis € 69.95

Eine in der Ausführung entsprechende edle Holz-Schatulle ist auch für die neuen 50€-Goldetuis erhältlich. Fassungsvermögen ebenfalls 20 Etuis. Fachgröße ca. 90 x 90 x 35 mm hoch. Außenabmessungen: 415 x 225 x 140 mm.

Nr. 7952 Holzschatulle für 50€-Gold-Etuis € 69.95

NEU



Nr. 7906



Nr. 7952



Münzkapseln



Die angegebenen Durchmesser sind die Innendurchmesser der Kapseln! (Außendurchmesser jeweils + 6 mm).

Gefertigt aus PS (Polystyrol), hochtransparent.

5er Pack:

für Münzen Ø 14-35 mm: € 2.35/ Pack
für Münzen Ø 36-50 mm: € 2.75/ Pack

25er XL-Sparpack:

für Münzen Ø 14-35 mm: € 9.75/ Pack
für Münzen Ø 36-50 mm: € 10.75/ Pack
(Best. Nr. + XL bitte angeben)

Nr.	Innen-Durchmesser in mm	
6714	14	
6715	15	
6716	16	
6716-5	16,5	1Ct, 1 Pfennig
6717	17	
6718	18	
6719	19	2Ct
6720	20	10Ct
6721	21	
6721-5	21,5	5Ct
6722	22	1 Pound
6722-5	22,5	20Ct
6723	23	
6723-5	23,5	1€
6724	24	
6724-5	24,5	50Ct
6725	25	
6726	26	2€

Nr.	Innen-Durchmesser in mm	
6727	27	
6727-5	27,5	5€, Insekten
6728	28	
6729	29	5 DM, 10€ Pflege
6729-5	29,5	
6730	30	25€
6730-5	30,5	
6731	31	
6731-5	31,5	
6732	32	
6732-5	32,5	10/20 €, 10 DM
6733	33	20 Mark DDR
6733-5	33,5	
6734	34	
6735	35	
6735-5	35,5	
6736	36	
6737	37	

Nr.	Innen-Durchmesser in mm	
6737-5	37,5	
6738	38	
6738-5	38,5	
6739	39	1oz Silb. Maple Leaf
6739-5	39,5	
6740	40	
6740-5	40,5	
6741	41	1oz USA Silver Eagle
6742	42	
6743	43	
6744	44	
6745	45	große 1-2 Unzen
6746	46	
6747	47	
6748	48	
6749	49	
6750	50	

Münzkapseln-Sets für Euros



1 Münzkapseln-Set (8 Dosen) für 1 Euro-Satz (1 Cent bis 2 Euro).

Nr. 6790 € 4.95



5 Münzkapseln-Sets (40 Dosen) für 5 Euro-Sätze 1Cent bis 2 € im XL-Sparpack.

Nr. 6790 XL € 17.95

Münzkapseln ohne Rand



Münzkapseln ohne Rand

€ 2.35/ 5er Pack

€ 9.75/ 25er Pack

Nr.	Innen Durchmesser in mm	
6926	26	2€
6927,5	27,5	5€, Insektenreich
6929	29	10€ Luft, Pflege
6932-5	32,5	10/20€, 10 DM

Innendurchmesser plus 4 mm = Außendurchmesser

Für die Sammelaiben TopSet eignen sich am besten die Kapseln mit Rand.



Vertiefung mit 2 verschiedenen Durchmessern: Für 1 Münze ohne und 1 Münze mit Kapsel (liegen übereinander)

Twin TopSet-Alben 2 Euro

Das innovative Eindrückalbum:

- Die Münzen werden einfach in die volltransparenten Blätter eingedrückt und durch eine Patentvorrichtung festgeklemt. Durch die doppelten Vertiefungen übereinander kann sowohl eine **Münze ohne** und eine **Münze mit Kapsel** gesammelt werden.
- Die Ringbinder zeichnen sich durch ein modernes Design und ein großes Fassungsvermögen aus. Mit 4-Ring-Mechanik.
- Format aller Alben: 260 x 230 x 60 mm
- **Alle Alben enthalten farbige Vordruckblätter mit Abbildungen der 2€- Münzen und Angabe des jeweiligen Landes und des Jahrgangs. So wird das Sammeln einfach und Ihre Sammlung aller 2€-Gedenkmünzen komplett.**

Nr. 8556-B1 (4 Blatt, 2004-2011) € 24.95

Nr. 8556-B2 (4 Blatt, 2012-2014) € 24.95

Nr. 8556-B3 (4 Blatt, 2015-2016) € 24.95

Nr. 8556-B4 (4 Blatt, 2017-2018) € 24.95

Nr. 8556-B5 (4 Blatt, 2019-2021) € 24.95

Nr. 8556-B6 (4 Blatt, 2021-2023) € 24.95

Albumformat:
315 x 305 x 50 mm



Banknoten-Album

Großformatiges, dunkelblaues Album mit 14-Ring-Mechanik. Es enthält in der Grundausstattung 7 Blätter Nr. 7353 (für 3 Banknoten) und 3 Blätter Nr. 7352 (für 2 Banknoten). Diese volltransparenten Spezial-Blätter werden mit losen, sandfarbenen Folienzwischenblättern geliefert.

- Nr. 7351** Banknotenalbum mit 10 Blättern **€ 47.95**
- Nr. 705** Schutzkassette dunkelblau **€ 24.95**

Ergänzungsblätter

- Nr. 7352** Ergänzungsblatt für 2 Banknoten bis Format 250 x 145 mm
- Nr. 7353** Ergänzungsblatt für 3 Banknoten bis Format 250 x 95 mm

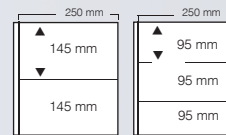

Nr. 7352 **Nr. 7353**

Preis pro Blatt im 5er-Pack € 2.30
Einzelblattpreis € 2.70

In dieses Album passen auch alle Blätter des Favorit-Systems. (14 Ringe)

ARTline-Banknoten-Album

Elegantes Design-Album mit 8 glasklaren Blättern (2 x Nr.1276, 4 x Nr.1277, 2 x Nr.1278) inkl. schwarzen Kartoneinlagen für 2-seitige Nutzung. Fassungsvermögen: bis zu 30 Blätter

- Nr. 1269** ARTline-Banknoten-Album **€ 32.95**
- Nr. 7373** Schutzkassette schwarz **€ 19.95**
- Nr. 1269-0** ARTline-Album ohne Inhalt **€ 24.95**

Ergänzungsblätter, mit passenden, schwarzen Kartoneinlagen für jede Tasche für 2-seitige Nutzung

Preis pro Blatt im 5er-Pack € 1.60, Einzelblattpreis € 1.90

- Nr. 1276** Ergänzungsblatt mit 1 Tasche 255 x 180 mm
- Nr. 1277** Ergänzungsblatt mit 2 Taschen je 120 x 180 mm
- Nr. 1278** Ergänzungsblatt mit 3 Taschen je 80 x 180 mm

Ergänzungsblätter, transparent, **ohne** Kartoneinlagen

Preis pro Blatt im 5er-Pack € 1.25, Einzelblattpreis € 1.60

- Nr. 1271** Ergänzungsblatt mit 1 Tasche 255 x 180 mm
- Nr. 1272** Ergänzungsblatt mit 2 Taschen je 120 x 180 mm
- Nr. 1273** Ergänzungsblatt mit 3 Taschen je 80 x 180 mm

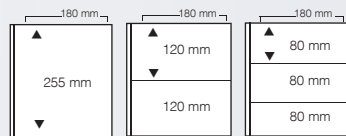

Nr. 1276 **Nr. 1277** **Nr. 1278**



Albumformat:
240 x 275 x 45 mm

Banknoten-Alben "Variant"

Das exklusive Album im Buchformat

Ringbinder mit 11-Ring-Mechanik. In den Farben weinrot, blau, braun und grün lieferbar. Einband wattiert.

- | | | | | | |
|------------------------------|--------------|--------------|--------------|--------------|--------------|
| Ringbinder Nr. | 708-1 | 708-3 | 708-4 | 708-6 | 708-7 |
| € 29.95 (ohne Inhalt) | | | | | |
| Schutzkassette Nr. | 831-1 | 831-3 | 831-4 | 831-6 | 831-7 |
| € 19.95 | | | | | |

Passende Blattarten: € 1.80 / Blattpreis im 5er-Pack

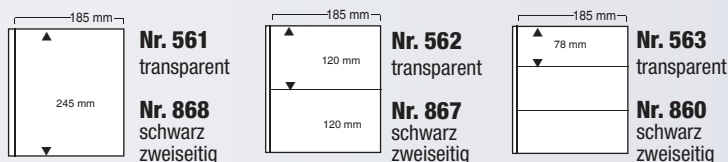

(Transparente Blätter inkl. sandfarbenen Folien-Zwischenblättern)

Ringbinderformat
233 x 274 x 45 mm
Blatt-Format:
203 x 248 mm
Fassungsvermögen
bis zu 60 Blätter



Klarsichthüllen für Banknoten

Gefertigt aus einer formstabilen Spezialfolie. Die Hüllen sind jew. 3-seitig geschlossen und auf einer Breitseite oder Schmalseite geöffnet. Passende für die verschiedensten Banknoten-Formate!

Außenmaß in mm	Breitseite offen Nr.:	Preis € /50 St.	Außenmaß in mm	Schmalseite offen Nr.:	Preis € /50 St.
95 x 72	–	8.95	95 x 72	9246	8.95
149 x 103	9252	8.95	149 x 103	9250	8.95
157 x 113	9264	9.95	157 x 113	9262	9.95
168 x 108	9260	10.95	168 x 108	9258	10.95
170 x 125	9268	11.50	170 x 125	9266	11.50
175 x 105	9256	10.95	175 x 105	9254	10.95
195 x 135	9272	11.95	195 x 135	9270	11.95
230 x 120	9282	12.95	230 x 120	9284	12.95
240 x 172	9280	15.95	240 x 172	9278	15.95
160 x 220	9274	14.95	160 x 220	9276	14.95



Querschnitt

Banknoten-Hüllen „Spezial“

Breitseite oben und unten geschweißt, Rücken offen. Problemloses Bestücken und Entnehmen der Banknoten. Kein Knicken der Noten bei der Handhabung.

205 x 125 mm

Nr. 1291 € 4.95 /10 Stk.

Nr. 1291 XL € 35.95 /100 Stk.

270 x 157 mm

Nr. 1290 € 5.95 /10 Stk.

Nr. 1290 XL € 43.95 /100 Stk.

Alben für 0-Euro-Banknoten

Album für alle 0-Euro-Noten „neutral“

Mit 5 transparenten Blättern (3er-Teilung) in der Grundausstattung inkl. hellbeiger Zwischenblätter. Erweiterbar.

Nr. 3100 Album € 22.95

Nr. 7399 Ergänzungsblätter € 9.75/5er Pack (inkl. hellbeiger Zwischenblätter)



Nr. 7399



Banknotenalbum „Standard“

Handliches Banknoten Album komplett mit 50 doppelseitigen Blättern mit schwarzen Trägerfolien für 100 Banknoten. Die Blätter sind direkt mit dem Albumrücken verbunden. Attraktives Preis-Leistungsverhältnis. Nutzformat der Blätter bis 195 x 130 mm. Albumformat 215 x 150 x 58 mm.

Nr. 4139 Einband blau € 17.95

Nr. 4138 Einband weinrot € 17.95

Nr. 4137 Einband schwarz € 17.95

Taschen-Banknotenalbum

Das praktische Banknoten-Taschenalbum mit 20 weichmacherfreien, transparenten Blättern für 20 oder 40 Banknoten bis 185 x 93 mm. Schwarzer, ledergearbter Kunststoffeinband. Format: 210 x 110 x 15 mm

Nr. 226 € 9.95



Taschenalbum für 0-Euro Scheine

Mit 20 transparenten Blättern für 20 (bzw. 40 bei doppelter Bestückung) 0-Euro Scheine. Schwarzer, ledergearbter Einband. Weichmacherfreie, festeingebundene Blätter. Format: 210 x 110 x 15 mm

Nr. 233 € 9.95

Banknotenalbum „Maxi“

Album aus Design-Karton mit 4-Ringmechanik. Format: 325 x 290 x 60 mm.
In der Grundausstattung mit 20 transparenten Folien-Einsteckblättern für bis zu 110 Banknoten (15 Blatt mit 3er-Teilung, 5 Blatt mit 2er-Teilung).
Erweiterbar.

- Nr. 7921** Banknotenalbum € 27.50
- Nr. 5483** 15er Pack 3er-Teilung € 11.95
- 50er Sparpack:** € 29.95
- Nr. 5479** 15er Pack 2er-Teilung € 11.95
- 50er Sparpack:** € 29.95

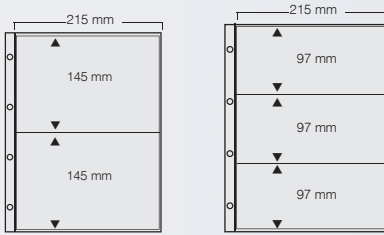

No. 5479

No. 5483



Banknotenalbum „Universal“

Gefertigt aus einem attraktiv-gestalteten Karton-Einband mit 50 fest eingebundenen, transparenten Blättern. 26 Blätter haben 2 Taschen mit 110 x 165 mm. 24 Blätter haben eine Tasche für größere Banknoten bis 165 x 220 mm.
Das Albumformat ist 200 x 240 x 35 mm.

- Nr. 6008** Banknotenalbum „Universal“ € 22.95

Banknotenalbum „Compact“

Das praktische Banknoten-Taschenalbum mit 24 fest eingebundenen, weichmacherfreien, transparenten Folien-Taschen für bis zu 48 Banknoten. Der formatstabile, schutzkaschierte Karton-Einband ist attraktiv gestaltet. Die Formate der Taschen sind 100 x 180 mm.
Das Albumformat ist 115 x 220 x 25 mm.

- Nr. 6009** „Compact“-Banknotenalbum € 14.95

INFRAtronic

automatische Falschgeldererkennung in 1 Sek.

Spitzentechnologie in Verbindung mit einfachster Bedienung!

Die INFRAtronic überprüft verschiedene Sicherheitsmerkmale der EURO-Banknoten mit einer speziellen Technologie.

Der Benutzer benötigt keinerlei technische Kenntnisse oder spezielle Schulungen um das Gerät bedienen zu können.

Geringer Platzbedarf (9 x 12 cm). Geeignet für Euro, USD und GBP

Die INFRAtronic bringt sofort nach Einlegen der Banknote das verlässliche, eindeutige Resultat, ob die Banknote echt ist, oder falsch. Das Ergebnis wird optisch angezeigt.

- Nr. 9785** € 120.-

Auch die neuen €-Banknoten werden zuverlässig geprüft. Beim Erscheinen von neuen Geldnoten kann ein Update gemacht werden.



Echt oder falsch?

in 1 Sekunde



echt



falsch

Abmessungen ca. 120 x 90 x 55 mm



Premium-Album für Orden und Ehrenzeichen

Großformatiges Album in schwarz, auf Deckel und Rücken mit einer edlen, geprägten Metall-Plakette. Mit 4-Ring-Mechanik. Mit zweigeteilten, transparenten Blättern und königsblau - beflockten Einlagen.

Die Einlagen jeweils mit zwei Lochreihen, so dass Orden am Band in die obere Reihe an beliebiger Position eingesteckt werden können oder - in die mittleren Lochreihe - Ehrenzeichen mit rückseitiger Nadel. Die Einlage ist doppelseitig, sodass die Nadeln im Innenteil der Einlage verschwinden und nicht stören. 2 Einlagen wurden jeweils in ein Blatt eingeschoben. In der Grundausstattung mit 2 Blättern und zugehörigen 4 Einlagen.

Ringbinderformat: 275 x 320 x 70 mm
Blattformat: 240 x 305 mm, Taschenformat: 220 x 145 mm
Fassungsvermögen: bis zu 6 Blätter

- Nr. 7355** Album für Orden und Ehrenzeichen inkl. 2 Blätter € 47.95
- Nr. 484** Schutzkassette schwarz € 21.50
- Nr. 7356** Ergänzungsblatt mit Velours-Einlagen € 6.80/St.

Etui für Orden

Hartschalen-Etui aus Kunststoff mit dunkelblauer Einlage. Mit Clip zur Befestigung der Orden. Deckelkissen aus weißer Seide. Maße 110 x 50 x 20 mm

Nr. 7907 € 8.95



Tasche für Orden

Transparent, oben offen. Mit Klappe und Einstecklasche. Abmessungen geschlossen 45 x 100 mm. Im 50er Pack.

Nr. 1010 € 14.95 /50 St.



Holz-Vitrine für Pins...

mit herausnehmbarer Samteinlage für bis zu 100 Pins, Nadeln... Echtholz-Ausführung, Echtglas-Einsatz im Deckel, aufklappbar, Wandbefestigung möglich. Ein handwerklich gefertigtes Schmuckstück.

Abmessungen ca. 375 x 260 x 30 mm

Nr. 5866 für Pins € 39.95



Lackholz-Vitrine für Orden

Holzvitrine mit hochglänzender, schwarzer Oberfläche und Echtglas-Abdeckung. Für Wandbefestigung geeignet. Die Vitrine hat einen Magnetverschluss. Fächer für 8 Orden. Jedes Fach hat ein herausnehmbares Trägerkissen zum Einhängen der Orden. Abmessungen: ca. 375 x 260 x 38 mm.

Nr. 5926 für Orden € 59.95

Pin-Vitrine „Design Wildeiche“

mit herausnehmbarer Samteinlage für bis zu 100 Pins, Nadeln... Holz-Ausführung, Echtglas-Einsatz im Deckel, aufklappbar, Wandbefestigung möglich. Ein handwerklich gefertigtes Schmuckstück. Abmessungen ca. 375 x 260 x 30 mm

Nr. 5885 für Pins € 49.95

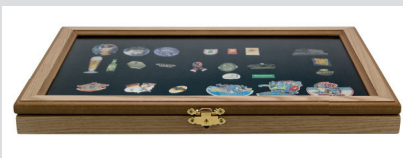

Pins-Album

aus bedrucktem Design-Karton, mit 4-Ring-Mechanik. Ausgestattet mit 2 stabilen, königsblau-beflockten Samtflächen für je bis zu 100 Pins und starken, transparenten Zwischenblättern. Pin's durchsteches, auf Rückseite sichern – fertig. Fassungsvermögen: bis zu 8 Tafeln/800 Pins.

Abmessungen: Album 280 x 325 x 70 mm, Samtfläche 240 x 305 mm

- Nr. 7919** Pins-Album € 28.50
- Nr. 5460** 2 blaue Ergänzungs-Samtflächen und 2 transparente Zwischenblätter € 9.95

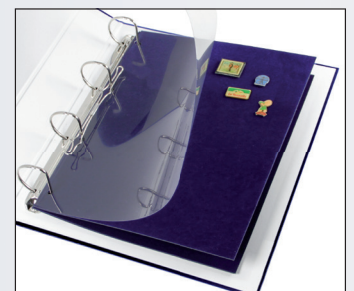
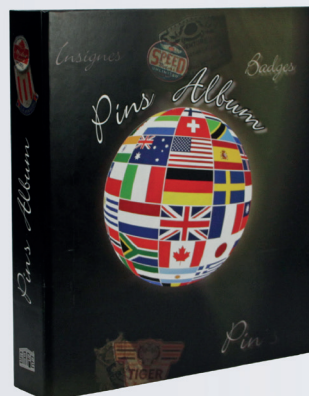

3D Schwebe Rahmen

So bringen Sie Ihre Münzen und Medaillen in einer bisher nicht gekannten Weise zur Geltung. Die Schwebe-Rahmen bieten die perfekte Präsentation für Ihre schönsten Stücke. Die Münzen (auch in Kapseln) werden zwischen zwei glasklaren Silikon-Membran-Folien festgehalten und bleiben unverrückbar an dem vorgesehenen Platz. Die Rahmen schließen mittels Magnet-Verschluss. Die Rahmen können frei gestellt werden und ermöglichen dadurch Sicht von vorne und hinten, oder können an die Wand gehängt werden. Die Rahmen sind in schwarz und weiss erhältlich.

Folgende Größen sind lieferbar:

Rahmen schwarz Nr.	Rahmen weiss Nr.	Aussenmaße in mm	Fenstermaße in mm	Preis
4503	--	80 x 80	50 x 50	€ 13.95
4504	4514	100 x 100	70 x 70	€ 14.95
4506	4516	180 x 180	150 x 150	€ 29.95
4507	4517	130 x 130	100 x 100	€ 21.50
4508	4518	295 x 95	265 x 60	€ 27.95
4510	4520	270 x 225	230 x 180	€ 35.95
4512	--	305 x 305	260 x 260	€ 79.95

... und so wird's gemacht:



3D Schwebe Rahmen „Color“

in attraktiven Farben. Die Rahmen schließen mittels Klemmverschluss. Aus einem strapazierfähigen, edlen Kunststoff-Material.



Nr. 4500 € 12.95
Schweberahmen weiß
Fensterfläche 100x100mm,
Außenabmessungen
130 x 130 x 25mm

Nr. 4501 € 12.95
Schweberahmen blau
Fensterfläche 100x100mm,
Außenabmessungen
130 x 130 x 25mm

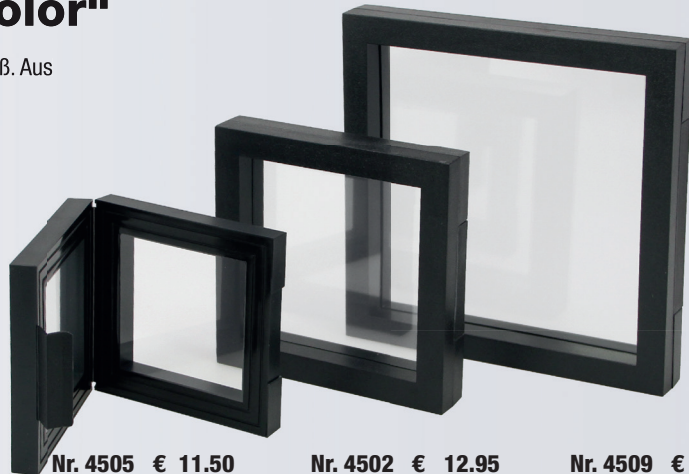

Nr. 4505 € 11.50
Schweberahmen schwarz
Fensterfläche 70 x 70 mm
Außenabmessungen
100 x 100 x 25mm

Nr. 4502 € 12.95
Schweberahmen schwarz
Fensterfläche 100 x 100 mm
Außenabmessungen
130 x 130 x 25mm

Nr. 4509 € 21.50
Schweberahmen schwarz
Fensterfläche 150 x 150 mm
Außenabmessungen
180 x 180 x 25mm

Acryl-Rahmen für Banknoten

mit Magnetverschluss.

Aus hochtransparentem, starkem Acrylglas.

Ein Rahmen besteht aus 2 Hälften, die durch 4 Rundmagnete in den Ecken zusammengehalten werden. Die Banknote wird einfach zwischen beide Teile eingelegt und festgehalten.

Die Acrylrahmen können dank ihrer Tiefe von 20 mm aufgestellt werden. Außerdem ist eine Wandbefestigung senkrecht oder waagrecht möglich.



Einfaches Bedienen durch Magnetverschluss.



Nr. 5107 € 17.95
Rahmen für Banknoten bis 170 x 105 mm
Aussen: 175 x 130 x 20 mm



Nr. 5106 € 14.95
Rahmen für Banknoten bis 160 x 90 mm
Aussen: 165 x 115 x 20 mm

Münzen - Reinigung

Für jedes Metall und jede Münze die speziell entwickelte Reinigungs-Lösung. Die kraftvolle und gleichzeitig schonende Reinigung bringt Ihre Münzen auf Hochglanz. Die verschmutzte Münze wird in einen Korb gelegt, dann in die jeweilige Reinigungsflüssigkeit eingetaucht. Kurz einwirken lassen, ggf. sanft nachreinigen. Behälter mit Sicherheitsverschluß und Reinigungskorb. Inhalt: jeweils 250 ml.

Nr. 1873 - 1877 je Tauchbad € 12.50



Gold Nr. 1873 Euro/Bicolor Nr. 1874 Kupfer/Nickel Nr. 1875 Silber Nr. 1876 Kupfer/Messing Nr. 1877

Münzen - Wäsche



Die perfekte Schnell-Reinigung oder Vorwäsche für alle Münzmetalle:

Münze in den Behälter geben ①, umdrehen ②, Spezialreiniger durchlaufen lassen ③, – fertig.

Nr. 1870 Münzwäsche im Patentgefäß inkl. 200 ml Reiniger € 17.95

Nr. 1871 1l Nachfüll-Reiniger € 19.95



Münz-Handschuhe

aus Baumwolle. Vermeiden Sie Fingerabdrücke auf den Münzen! Universalgröße.

Nr. 1810 € 4.95 /Paar



Münzen - Schutz

Anlauf-Schutz nach dem Reinigen der Münzen. Nur 1 Tropfen auf jede Münzseite. Für alle Münzmetalle. Sehr ergiebig. Ungiftig. Nicht „ölend“.

Nr. 1879 30 ml Anlaufschutz € 17.50



Münzen-Poliertuch

Weiches, flauschiges Poliertuch für Münzen und andere Edelmetalle. Dicke Qualität . 30 x 30 cm. (Nicht für PP-,St-Münzen und andere Metalle, die zum Werterhalt nicht berührt werden sollten.)

Nr. 1878 € 7.50

Ultra-Schall-Reiniger „Super“

- solide Ausführung, rostfreier Stahl-Behälter für 600ml, sehr leise
- mit Korb zum Einlegen
- Lösen von Schmutz-Partikeln durch Ultraschall 42000 Hz
- 5 verschiedene Reinigungs-Zyklen
- einfache Bedienung, für Wasser und/oder Reinigungsmittel, 220V
- Maße: ca. 220 x 150 x 140 mm



Nr. 4670 € 77.50

Ultraschallreiniger mit UVC-Sterilisation

Zusätzlich zur Ultraschallreinigung jetzt mit UVC-Leuchtquellen in der Gehäuseabdeckung zur UVC-Sterilisation! 2 Reinigungsfunktionen in einem Gerät! Leistung 24 Watt, 220 V. Edelstahlbehälter 550 ml Fassungsvermögen; auch für Reiniger geeignet. Reinigungszeit 3 min. Das intelligente Gerät mit Doppelfunktion. Sterilisation und Ultraschall auch getrennt schaltbar. Für Münzen u.v.m. Die neue Reinigungsdimension.

Abmessungen: 220 x 105 x 72 mm

Nr. 9909 € 89.-



Vibrations-Reiniger

- transparente Abdeckung, weißes Gehäuse
- ideal für Münzen, Schmuck und sonst. Gegenstände
- Reinigung mit Wasser oder z. B. mit Münz-Reinigungsbäder

Durch die Vibrationen wird Schmutz schonend gelöst.

Maße ca. 190 x 125 x 110 mm

Nr. 4671 € 27.50

Nr. 9877 4 Batt. € 8.-

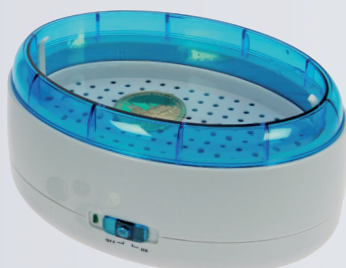

Betrieb mit 4 Mignon 1,5 V-Batt. (nicht im Preis enthalten)

Ultraschall-Reiniger „Profi“

Edelstahl-Gehäuse und Edelstahl-Reinigungs-Behälter, 0,8 l Fassungsvermögen. Ultraschall 42.000 Hertz. Reinigungszeit von 1 bis 30 Minuten, 220V.

Betrieb mit klarem Wasser und Reinigungs-Zusätzen.

Ideal zum Reinigen von allen Münzen, Medaillen, Schmuck usw.

Nr. 4669 € 125.-

Abmessungen: Größe: 176 x 108 x 130 mm Tank innen: 150 x 85 x 63 mm



NEU

Münzen-Waagen



NEU bis 500g!

Bestseller

Präzisions-Waage 1/100 g

Genauigkeit: 1/100 g. Kapazität: bis 500 g! LCD-Display. Tara- Funktion. Gewichtsangabe in g, wahlweise auch in oz, ct usw. Waage mit Schutzabdeckung.

Abmessungen ca. 115 x 65 x 20 mm (geschlossen). Inkl. Batterien.

Nr. 4630 € 36.50



NEU bis 500g!

NEU: mit USB-Anschluss

Präzisions-Waage 1/100 g

Genauigkeit: 1/100 g. Kapazität: bis 500g ! LCD-Display. Automat. AUS-Funktion. Tara- Funktion. Gewichtsangabe in g, wahlweise auch in oz, ct usw. **Metall-Auflage-Fläche** für die Münzen. Waage mit transparenter Schutzabdeckung. Abmessungen ca. 120 x 65 x 18 mm (geschlossen). Inkl. Batterien.

Nr. 9871 € 39.95



NEU bis 500g!

Mini-Waage 1/100 g

Genauigkeit: 1/100 g. Kapazität: 500 g, Passt in jede Tasche, Abmessungen nur 75 x 45 x 13 mm!

Gewicht wahlweise in g, ct usw. Mit Schutzklappe. Inkl. Batterien.

Nr. 9853 € 34.95

Münzen-Messer



Elektr. Münzenmesser „Profi“

Zur genauen Durchmesser-Bestimmung von Münzen u. Medaillen. Genauigkeit 1/100 mm! Digitalanzeige. Inkl. Batterie und Schutzetui.

Abmessungen: 235 x 75 mm.

Nr. 9872 € 34.95

Münzen-Pinzetten



Münzpinzetten 120 mm lang

Nr. 1840 vernickelt € 5.75

Nr. 1841 vergoldet € 9.95

Lederetuis (für 120 mm)

Nr. 1850 Stecketui € 4.95

Nr. 1853 Etui mit Druckknopfklappe € 4.95



Kreuzmünzpinzette

160 mm lang

Nr. 1842 vernickelt € 11.95

Video Lupe „Pocket“

Diese neue Video Lupe liefert bei kompakten Abmessungen ein scharfes, verzerrungsfreies Vergrößerungsbild.

Die diagonale Bildschirmgröße beträgt ca. 9 cm. Die Vergrößerung kann stufenweise zwischen 2X / 4X / 8X / 16X und 25X gewählt werden. Des Weiteren kann zwischen verschiedenen Hintergrundfarben und schwarz/weiß-Einstellungen gewählt werden.

Bilder können „eingefroren“ und auf einer SD-Karte gespeichert oder mit dem enthaltenen Video-Kabel auf einen Monitor übertragen werden. Die Bedienung ist denkbar einfach. Abmessungen: ca. 118 x 78 x 25 mm.

Nr. 9791 € 120.-



- Mit Netzanschluss-Adapter
- Video-Kabel
- USB-Kabel
- Schutztasche
- Reinigungstuch
- Leicht verständliche Anleitung.

Dreieck-Aufsteller für Münzen

Aufsteller aus hochwertigem Acryl-Glas zur Präsentation Ihrer besonderen Stücke.

Größe H 40 x L 38 mm:
Nr. 5273 3er Set € 8.95

Größe H 60 x L 50 mm:
Nr. 5270 3er Set € 9.95

Größe H 80 x L 65 mm:
Nr. 5271 3er Set € 10.95



Einsteckkarten

Format: ca. A5 (200 x 148 mm)



Nr. 1295



Einsteckkarten

für Münz-Täschchen und -Rähmchen

Die transparenten Blätter sind aus extra starkem Trägermaterial, so dass das Blatt auch bei voller Bestückung nicht einknickt. Die Münztaschen und Münzrähmchen - sind leicht zu entnehmen. Die Fächer nehmen Rähmchen und Taschen bis 50 x 50 mm auf.

Die Einsteckkarten passen ideal in die Einsteckbox Nr. 747.

Fassungsvermögen: bis 30 Karten.

Nr. 1295 Einsteckkarten

€ 9.95 /10 Stk.

Nr. 747 Einsteckbox

€ 29.95 (o. Inhalt)

Philalux3

Das universelle Prüfgerät

Zur Prüfung von Briefmarken, Münzen, Banknoten, Wertpapieren, Mineralien, Edelsteinen usw. Erkennung von Erhaltungsgraden, Druckarten, Fluoreszenzen, Phosphoreszenzen uva.

Ausstattung

Großlupe 135x65 mm, 2,5-fach · Rundlupe Durchm. 22mm, 12-fach. UVC-Lampe 256 nm für Phosphor · UV-Lampe 366 nm für Fluor: Optimale Ausleuchtung durch U-Form, 9 Watt. Unterlicht zur Durchleuchtung, Beleuchtungsfläche 125x70 mm. Netzanschluß 220V, 50 Hz., 90mA.

Jetzt neu mit Graphit-Detektor zur Prüfung z.B. von US-Banknoten.

Nr. 9865 Philalux3

€ 148.00



Abmessungen
ca. 185 x 130 x 125 mm



Neu!

LCD Digital Mikroskop

Das handliche Mikroskop mit USB 2,0-Computeranschluss ist in den unterschiedlichsten Bereichen einsetzbar. Es bietet faszinierende Einblicke und Vergrößerungen von Ihren (Sammel-) Objekten. Momentaufnahmen und Videos im Zeitraffer sind möglich.

Nr. 9758 Mikroskop

€ 139.-

- Vergrößerung von 10 bis 800x
- Windows 7/8/10,11 Mac OS X 10.12 oder höher, Android Smartphone/Tablet
- 4,3-Zoll-LCD-Display



UV-Standtestgerät

Das UV-Prüfgerät zur Prüfung von Fluoreszenzen mit dem überragenden Preis-Leistungsverhältnis. Mit 4 W-UV-Röhre 366 nm. 220 V. Abmessungen: 180 x 120 x 60 mm

Nr. 1030 € 28.95

Ersatzröhre für Nr. 1030 und 1045

Nr. 9869 € 9.95



Pocket-UV

Prüfgerät für Fluoreszenzen. Mit 4 W-UV-Röhre 366 nm. Betrieb mit 4 Mignon Batterien 1,5V. Abm.: 160 x 55 x 23 mm

Nr. 1045 (ohne Batt.) € 16.95

Nr. 9877 € 8.-

Batteriesatz 4 St. Mignon 1,5V



UV-Taschenlampe

Die LED Blaulicht Taschenlampe mit einer Hochleistungs UV-LED macht Dinge sichtbar, die nur unter Schwarzlicht (UV Licht) sichtbar werden. 366 nm.

Nr. 4549 (ohne Batt.) € 17.95

Nr. 9878 1 St. Mignon 1,5V € 2.-



Neu!

Multifunktions-Leuchtlupen

Als Hand- und Standlupe zu verwenden, Betrieb mit Batterien (3x1,5V AAA) oder USB-Anschluß (inkl. Kabel), Fuß mit präzisen Skalen (0,5 mm-Teilung!), Um die Linsen sind 5 starke LED-Weißlichter zur optimalen Ausleuchtung. 2 UV LEDs für Fluor-Untersuchungen und Falschgeldererkennung. Jede Lupe enthält neben der großen Hauptlinse eine zusätzliche Linse mit 25-facher-Vergrößerung (Ø 20 mm).

Nr. 4564 € 17,95

Hauptlinse 6-fach, Ø 75 mm

Nr. 4565 € 19,95

Hauptlinse 10-fach, Ø 85 mm

Nr. 4566 € 19,95

Hauptlinse 3,5-fach, Ø 105 mm

Nr. 9808 1 Batt. Micro AAA € 2.50/ St.

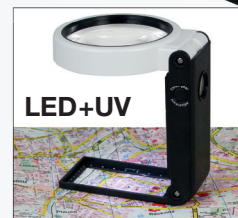

LED+UV

LED + UV



LED Skalenlupe, UV • 3x

Mit 6 LED Weißlicht und 2 UV Lampen (blau), für Fluor, Falschgeld-Erkennung, mit Messskala 0,5 mm, leichte Handhabung. Großes Betrachtungsfeld.

Linsengröße 90 x 55 mm.

Nr. 4563

€ 17.95

NEU

Multifunktions-Lupen



**Multifunktionale Schiebe-Lupe
30x u.60x mit LED/UV-Lampe**
Die Hauptlinse (Ø 21 mm) vergrößert 30 fach, die Zentrallinse 60 fach! (Ø 10 mm). Gute Ausleuchtung durch LED-Weißlicht, mit langwelliger blauer UV-Lampe für Fluor Untersuchungen. Format 100 x 40 x 20 mm (ausgezogen), Kunststoffgehäuse, inkl. Batterien
Nr. 4631 € 14.95



Multifunktions-Lupe 6 Funktionen

Mit LED-Mikroskop 15-fach, 2 Lupen: 3-fach Vergrößerung (große Linse), 10-fach Vergrößerung (kleine Linse), Taschenlampe, einer UV-Lampe und einem LED Weißlicht. Inkl. Schutztasche und Batterien. Praktisches Taschenformat: 115 x 40 x 30 mm.

Nr. 4651 € 14.95



NEU

**UV-Präzisionslupe • 40x
aus Metall, mit LED und UV**
40-fache Vergrößerung, fast wie ein Mikroskop! Juwelierlupe, Edelstahl-Gehäuse, optische Linse, Linsen-Ø 25 mm, 2 LED-Weißlicht und UV-Beleuchtung, inkl. Batterie, im Etui
Nr. 4640 € 34.95



**LED
UV**

High-Tech-Standlupe • 30x

Optische Linse mit 30-facher Vergrößerung. Linsen-Ø 26 mm. Metallrahmen mit Messskala zum Vermessen des Betrachtungsgegenstandes. Mit 3 starken Weißlicht LEDs und 3 UV-LEDs (blaue Licht, langwellig). Abmessungen: 60 x 52 x 50 mm Die präzise High-Tech-Lupe im Taschenformat

Nr. 4643 € 24.95



LED

Metall-Präzisionslupe mit Beleuchtung • 30x

30 fache Vergrößerung! Juwelierlupe, Edelstahl-Gehäuse, optische Linse, Linsen-Durchmesser 21 mm, 2 LED, inkl. Batterie, verchromt, im Etui
Nr. 4639 € 29.95



Neu!

Präzisions Skalenlupe • 30x

Vergrößerung 30-fach! Echtglas-Linse mit 30 mm Durchmesser. Gehäuse aus ABS und Metall. Focus scharf einstellbar. Mit präziser Messskala. Mit 3 Weißlicht-LEDs und 3 UV-LEDs (Fluor-/ Falschgelderkennung). Abmessungen 47x47x51 mm. Inkl. Batterien. In Schutztasche.

Nr. 4642 € 19.95



Metall-Präzisionslupe • 10x

Linsendurchmesser 21 mm. Glaslinse Triplet. Vergrößerung 10 fach. Hervorragende Qualität. Verchromt, im Etui.
Nr. 9548 € 17.95



LED

LED-Lupe • 3x

dimmbar. Völlig neues Lupen-Konzept, Vergrößerung der Objekte auf 300 % Kristallklare, rechteckige Linse im Großformat, entspiegelt. 10 ultra-helle LEDs, dimmbar, angeordnet rings um die Linse. Größe 230 x 82 x 20 mm, Linse 105 x 62 mm. Betrieb mit 3 Batt. Micro

Nr. 4559 € 26.95
Nr. 9809 1 Micro 1,5V. € 2.50/St.



LED

NEU

3 in 1 LUPE • 2,5/5/16x

LED-Leuchtlupe mit 3 Linsenaufsätzen. Vergrößerung: 2,5x (Ø 85 mm), 5x (Ø 70 mm), 16x (Ø 35 mm). Einfach umstecken-fertig. Ohne Batterien.

Nr. 4623 € 29.50
Nr. 9810 € 7.50
Batteriesatz 3 St. Micro 1,5V.



LCD Digital-Mikroskop
Nr. 9755 219.95

LCD Digital-Mikroskop

Dieses handlichen Mikroskop mit USB 2.0 – Computeranschluß ist in den unterschiedlichsten Bereichen einsetzbar und bietet faszinierende, präzise Einblicke und Vergrößerungen von ihren Objekten. Momentaufnahmen und Videos im Zeitraffer sind möglich. Dieses Mikroskop ist einfach in der Anwendung.

Die mitgelieferte Software ist problemlos und schnell zu installieren.

- mit 8 LED-Leuchten
- Vergrößerung von 10 bis 500 fach
- Momentaufnahmen und Videos
- solider Stand
- Software einfach und schnell zu installieren
- mit Computer USB-Anschluss
- mit integriertem LED-Leucht-Bildschirm
- inkl. Micro-SD-Karte

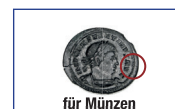

für Münzen



für Briefmarken



für Mineralien

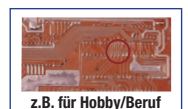

z.B. für Hobby/Beruf



Album für Singles

Dieses Album ist aus einem attraktiv-gestalteten Karton-Material gefertigt und mit einem Schutzlack versehen. Es beinhaltet 30 transparente Blätter aus einer starken, weichmacherfreien PP-Folie. Auch für Singles in ihren Hüllen. Die Blätter sind direkt mit dem Albumrückens innen verbunden. Die Schallplatten lassen sich leicht entnehmen und wieder bestücken.

Nr. 443 € 29.95 Album für Singles

Album: B 240 x H 205 x 78 mm Rückenbreite, Blattformat: 188 x 190 mm



Schallplatten-Album für LPs

Bewahren Sie Ihre Schallplatten sicher, übersichtlich, platzsparend und kostengünstig in den neuen Schallplatten-Alben von SAFE. Mit 16 transparenten Blättern aus einer starken, weichmacherfreien PP-Folie. Auch für Doppel-LPs. Die Blätter sind direkt innen mit dem Albumrückens verbunden und lassen sich leicht bestücken. Auch für die LPs in den etwas größeren Schutz-Covern. Der Einband des Albums besteht aus einem dicken, strapazierfähigem Kartonmaterial mit Schutzlack.

Nr. 444 € 39.95 Album für LPs

Album: B 400 x H 350 x 90 mm Rückenbreite, Blattformat: 325 x 325 mm

Transparente Schallplatten-Hüllen für LPs

Standard: Robust und volltransparent, aus PP Material. Schützt ihre wertvolle Sammlung. Entweder als 50er Pack für die große Sammlung, oder als 10er Pack.

- Nr. 220** Schallplattenhüllen **Standard** 33 x 33 cm € 24.95/ 50er Pack
- Nr. 213** Schallplattenhüllen **Standard** 33 x 33 cm € 6.95/ 10er Pack



- Nr. 222 Extra starke Hüllen**
„Premium“ 33 x 33 cm, volltransparent
€ 13.50/ 5er Pack

Schallplatten-Innenhüllen für Singles und LPs

Aus weißem Papier mit beidseitigem Mittelloch und Kunststoff-Fütterung. Der Kunststoff hat eine antistatische Wirkung.

Schützt ihre wertvolle Sammlung. Entweder als 50er Pack für die große Sammlung, oder als 10er Pack.

Neu:

- Nr. 432** Single Innenhüllen € 19.95/ 50er Pack
- Nr. 436** Single Innenhüllen € 6.95/ 10er Pack
- Nr. 438** LP Innenhüllen € 26.95/ 50er Pack
- Nr. 437** LP Innenhüllen € 7.95/ 10er Pack



Vitrinen für Schallplatten

für die LP- oder Single-Plattensammlung

Hochwertige Ausführung, aus stabilem Acrylglas. Rückseiten verspiegelt, mit Schiebetüren für eine schmutz- und staubdichte Aufbewahrung. Ein edles Designstück mit einem tollen Effekt durch die verspiegelte Rückwand.

Neu!

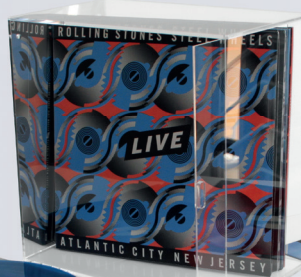

Nr. 296 Vitrine für LPs € 98.00
Breite 335 x Tiefe 200 x Höhe 335 mm

Nr. 297 Vitrine für Singles € 49.95
Breite 200 x Tiefe 120 x Höhe 200 mm



SAFE Schwäbische Albumfabrik GmbH & Co.KG
Ermsstrasse 60, 72658 Bempflingen, Deutschland
Telefon 07123 / 93 92-0, Fax: 07123 / 93 92-20
www.safe-album.de, Email: info@safe-album.de

Die in den Abbildungen dieses Kataloges verwendeten Münzen, Banknoten etc. sind Sammelbeispiele und im Preis nicht enthalten. Bei allen in diesem Katalog angebotenen Artikeln behalten wir uns Änderungen sowohl im Material als auch in der Ausführung vor. Mit diesem Katalog Nr.72 verlieren alle früheren Preislisten ihre Gültigkeit. Alle in diesem Katalog angegebenen Preise sind unverbindliche Preisempfehlungen. Änderungen und Irrtümer vorbehalten.

Die angegebenen Preise in € sind gültig in Deutschland und Österreich.